



T802ML

rev.0107

Este producto es conforme con las disposiciones de las Directivas Europeas aplicables respecto a la Seguridad Eléctrica **2006/95/CEE** y la Compatibilidad Electromagnética **2004/108/CEE**, así como con la ampliación en la Directiva del Mercado CE **93/68/CEE**.

*This product meets the essentials requirements of applicable European Directives regarding Electrical Safety **2006/95/ECC**, Electromagnetic Compatibility **2004/108/ECC**, and as amended for CE Marking **93/68/ECC**.*

 **NOTA:** El funcionamiento de este equipo está sujeto a las siguientes condiciones:

(1) Este dispositivo no puede provocar interferencias dañinas, y (2) debe aceptar cualquier interferencia recibida, incluyendo las que pueden provocar un funcionamiento no deseado.

**NOTE:** Operation is subject to the following conditions:

(1) This device may not cause harmful interference, and (2) this device must accept any received interference, including the ones that may cause undesired operation.



Kits  
Videoportero  
instalación 2 hilos

Serie Rock

manual de instalación

version français (page 12)  
english version (page 24)



golmar@golmar.es  
www.golmar.es



Golmar se reserva el derecho a cualquier modificación sin previo aviso.

Golmar se réserve le droit de toute modification sans préavis.

Golmar reserves the right to make any modifications without prior notice.

Ante todo le agradecemos y felicitamos por la adquisición de este producto fabricado por Golmar.

Nuestro compromiso por conseguir la satisfacción de clientes como usted queda manifiesto por nuestra certificación ISO-9001 y por la fabricación de productos como el que acaba de adquirir.

La avanzada tecnología de su interior y un estricto control de calidad harán que, clientes y usuarios disfruten de las innumerables prestaciones que este equipo ofrece. Para sacar el mayor provecho de las mismas y conseguir un correcto funcionamiento desde el primer día, rogamos lea detenidamente este manual de instrucciones.

## CARACTERÍSTICAS DEL SISTEMA

- ⇨ Videoportero con instalación 2 hilos.
- ⇨ **Placa estanca IP-44 y antivandálica IK-09.**
- ⇨ Versión con microcontrolador.
- ⇨ Llamada electrónica bitonal.
- ⇨ Función 'video-espía' sin ocupar canal.
- ⇨ Función de autoencendido.
- ⇨ Pulsador libre de contacto para activación de dispositivos auxiliares.
- ⇨ Abrepuertas de corriente continua accionado mediante relé.
- ⇨ Hasta un teléfono y una sonería en paralelo sin alimentador adicional (ver página 9).

## FUNCIONAMIENTO DEL SISTEMA

- ⇨ Para realizar la llamada, el visitante deberá presionar el pulsador de la placa. En este instante, el monitor de la vivienda recibe la llamada, apareciendo la imagen en la pantalla del monitor sin que el visitante lo perciba.
- ⇨ Para establecer comunicación, descolgar el auricular del monitor. La comunicación tiene una duración fija de un minuto y medio o hasta colgar el auricular.
- ⇨ Si se desea abrir la puerta, presionar el pulsador de abrepuertas durante los procesos de llamada, comunicación o autoencendido. **Al realizar la apertura de puerta, las comunicaciones de audio y vídeo finalizan.**
- ⇨ Para visualizar la imagen procedente de la placa, sin haber sido llamado, presionar el pulsador de autoencendido. Si se presiona con el auricular descolgado, el monitor tendrá comunicación de audio con la placa. Esta función también tiene una duración de un minuto y medio.

## CONSEJOS PARA LA PUESTA EN MARCHA

- ⇨ No apretar excesivamente los tornillos de la regleta del alimentador.
- ⇨ Cuando se instale o modifique el equipo, hacerlo sin alimentación.
- ⇨ Antes de conectar el equipo, verificar el conexionado entre placa y monitores y el conexionado del alimentador. Siga en todo momento las instrucciones de este manual.

### External lock release activation.

The lock release can be activated at any moment by using an external push button, that must be connected between 'P1' and 'P2' terminals. This function will allow to exit from the building being not necessary the use of a key.

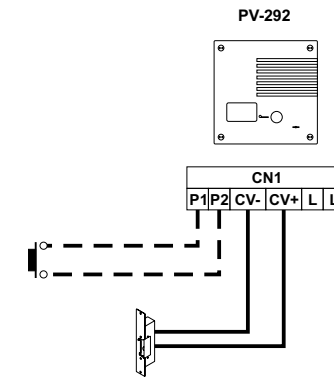

### Auxiliary devices activation.

Placa 2 monitors have one potential free contact push button (⏏) to activate auxiliary devices between B1 and B2 terminals. The maximum load to be applied to one of these push buttons is 200mA/50Vd.c. However, it's recommended the use of R-3 unit relays and one TF-104 transformer. Usual applications are the activation of stairs light, second lock release, ...

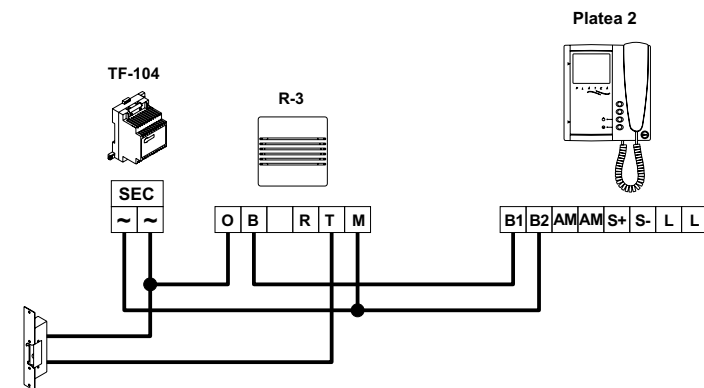



## Ubicación de la caja de empotrar.

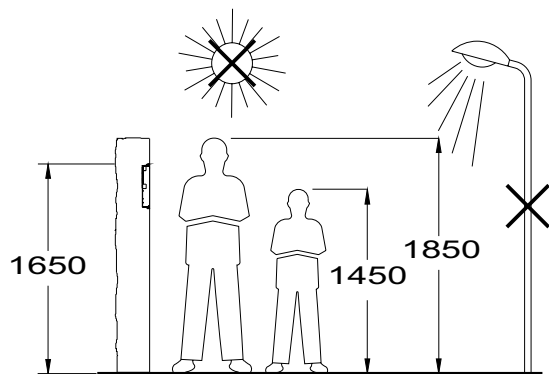

Realizar un agujero en la pared que ubique la parte superior de la placa a una altura de 1,65m. Las dimensiones del agujero son: 131 (An) x 131 (Al) x 45 (P) mm.

La placa ha sido diseñada para soportar las diversas condiciones ambientales. Sin embargo, recomendamos tomar precauciones adicionales para prolongar la vida de la misma (viseras, lugares cubiertos, ...). Para obtener una óptima calidad de imagen en equipos de videoportero, evite contraluces provocados por fuentes de luz (sol, farolas, ...).

## Colocar la caja de empotrar.

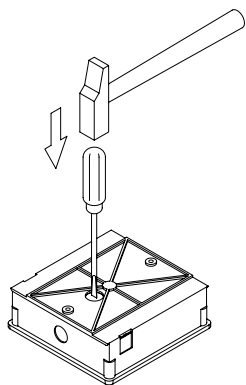

Romper el tabique para la entrada de cables.

Pasar la instalación por el hueco realizado en la caja de empotrar.

Empotrar, enrasar y nivelar la caja. Una vez colocada extraer los adhesivos antiyeso de los orificios de fijación.

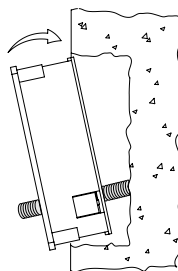

## Description of T-705 Phone

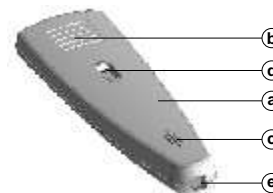

- a. Handset
- b. Sound diffusion unit.
- c. Microphone.
- d. Fixing hole.
- e. Phone cord connector.
- f. Function button
- g. Hang up button.

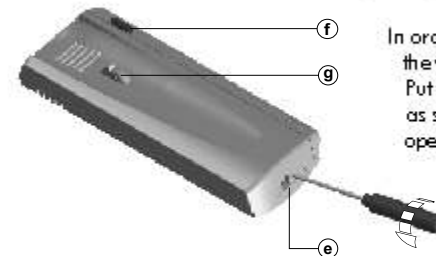

In order to connect the phone and to fix it to the wall, it is necessary to open it. Put a flat screwdriver in the proper openings as shown in the picture and prise them open.

Do not install the device near heat sources, in places with dust or fumes. The phone can be fixed in a universal box or directly to the wall. To fix it directly to the wall, drill two 6mm holes in the position shown in the picture, by means of 6mm screws and Ø3,5 x 25mm screws.

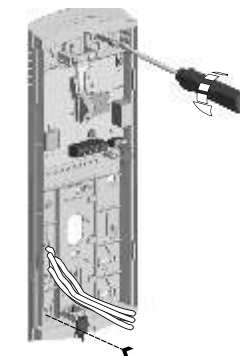

Function button.

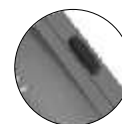

When a call is received or during communication, it enables the door opener.

**F**ix the monitor.

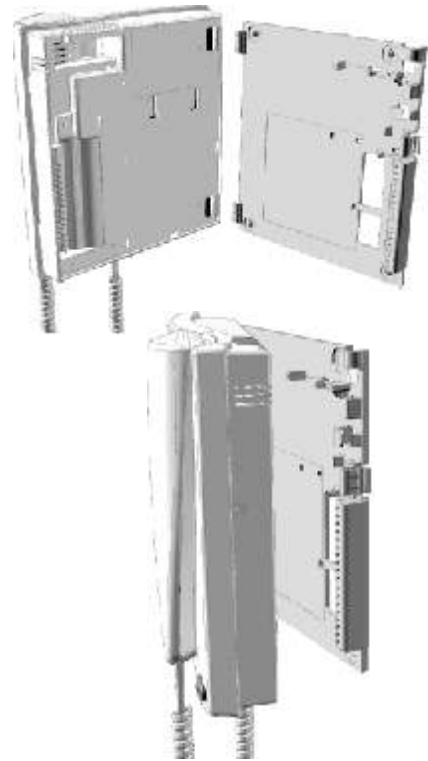

Place the monitor at right angles to the connector and align the attaching holes of the monitor with the attachment hooks of the connector, as it is shown on the drawing.



Lock out the monitor. Press the right side till the attachment clip locks the monitor firmly.

To disassemble the monitor from the connector, use a plain screwdriver to release the attachment clip. Remove the monitor from the connector, with special attention do not falls.



**C**hanging the front film.

The monitor is supplied with a reversible front film, that allow the owner to choose between two colors. To change the front film, remove the front plate by inserting a plain screwdriver in the triangle marks, as it is shown on the drawing.



**A**justes finales.

Si tras la puesta en marcha del equipo considera que el volumen de audio no es adecuado, realice los ajustes necesarios tal y como muestra el dibujo. La telecámara dispone de un mecanismo de orientación horizontal y vertical. Si la orientación no fuese la correcta, corrija su posición.



**T** tiempo de apertura de puerta.

El jumper JP1, ubicado a la izquierda de la regleta de conexión, permite seleccionar el tiempo de activación del abrepuertas entre los valores de 1, 3 ó 5 segundos.

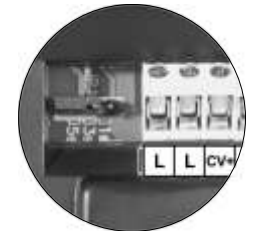

**C**errar la placa.

Fijar la placa a la caja de empotrar mediante los tornillos suministrados.

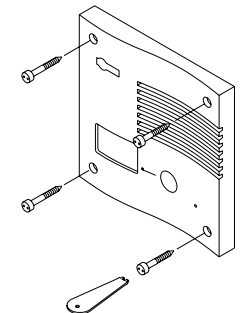

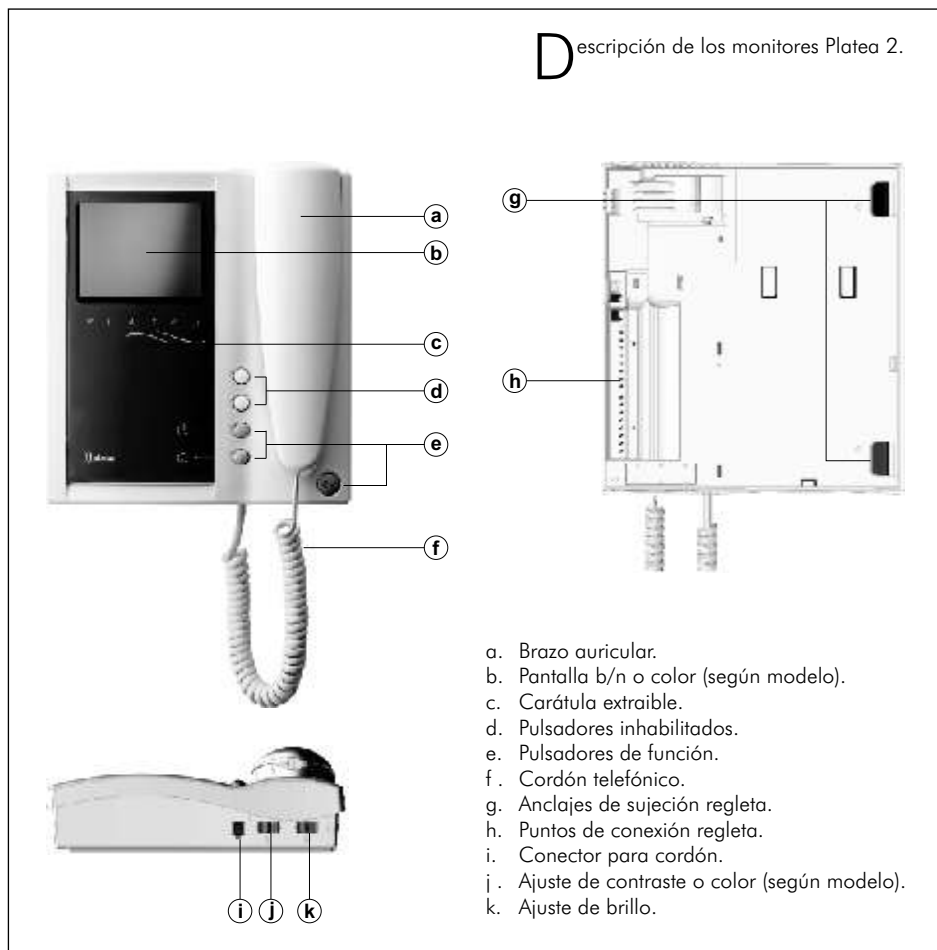

### Pulsadores de función.



Permite la activación de un dispositivo auxiliar (ver página 10).



Con el auricular colgado permite visualizar la imagen procedente de la placa.  
 Con el auricular descolgado, permite establecer comunicación de audio y vídeo con la placa. La imagen permanece en pantalla durante 90 segundos.



Permite activar el abrepuertas durante los procesos de recepción de llamada, comunicación o autoencendido.

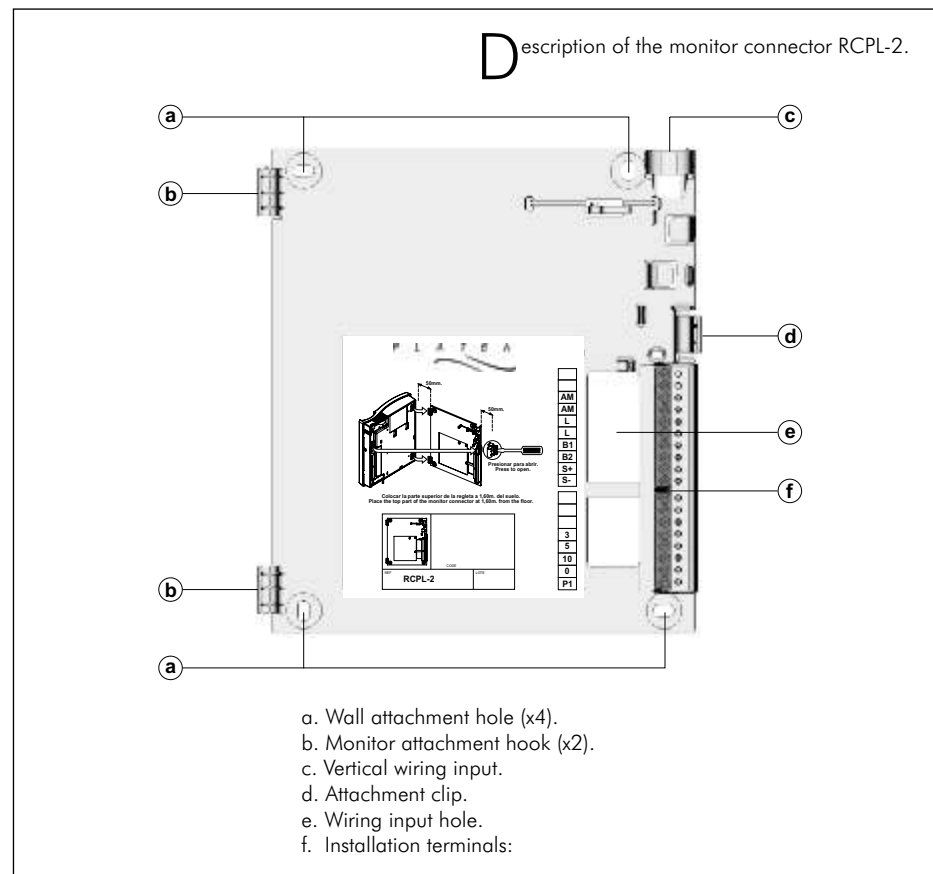

### MONITOR INSTALLATION

**F**ix the monitor connector to the wall.

Avoid to place the monitor near to heating sources, in dusty locations or smoky environments.  
 To install the monitor directly over the wall, drill two holes of Ø6mm. and use the supplied screws.

**The upper part of the monitor connector must be placed at 1,60m. height roughly. The minimum distance between the monitor connector and the closest object must be 5cm.**

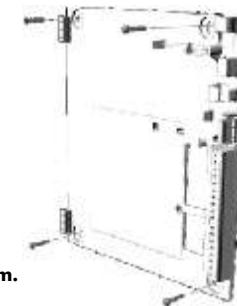

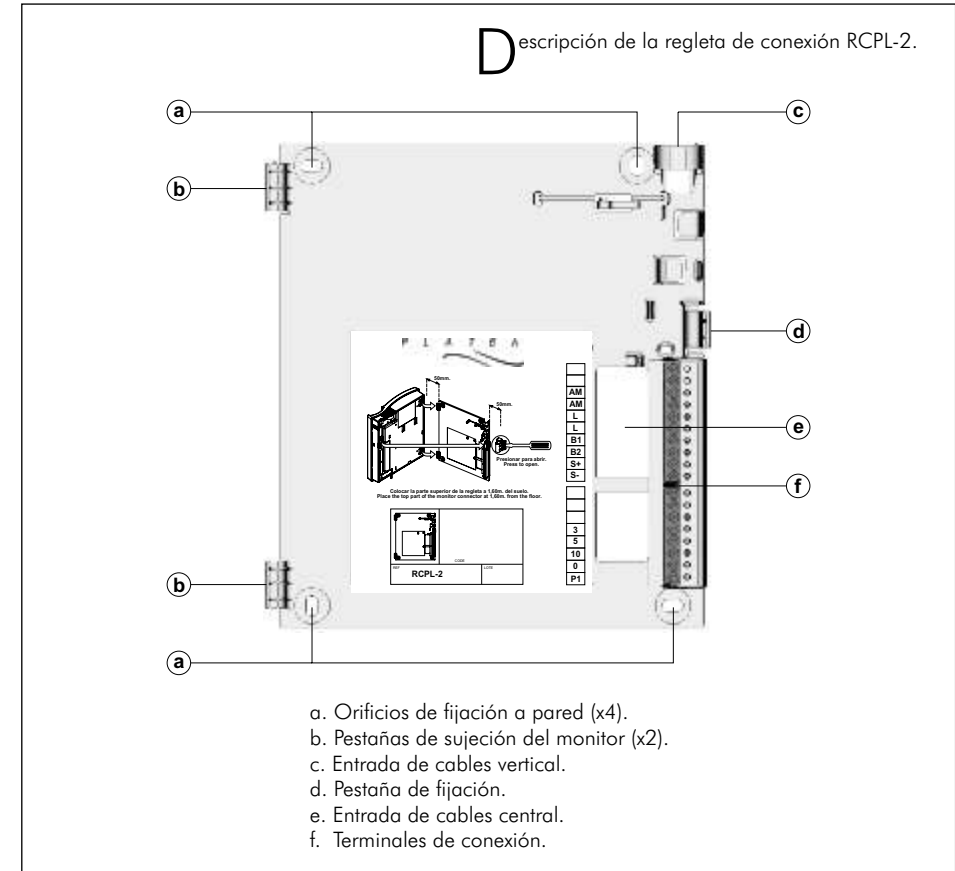
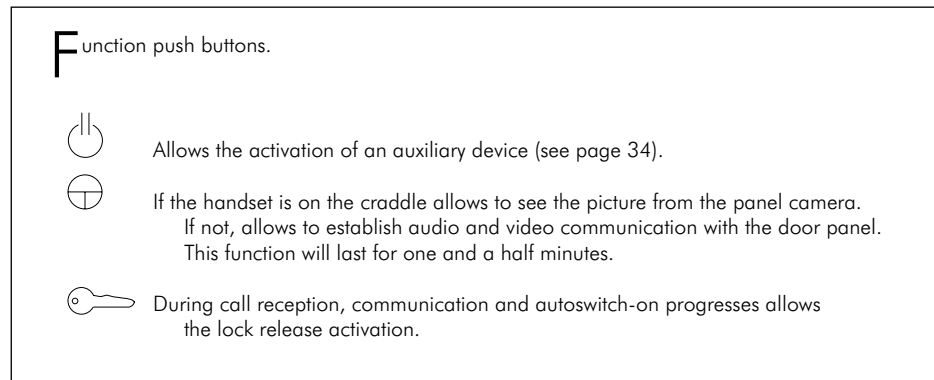
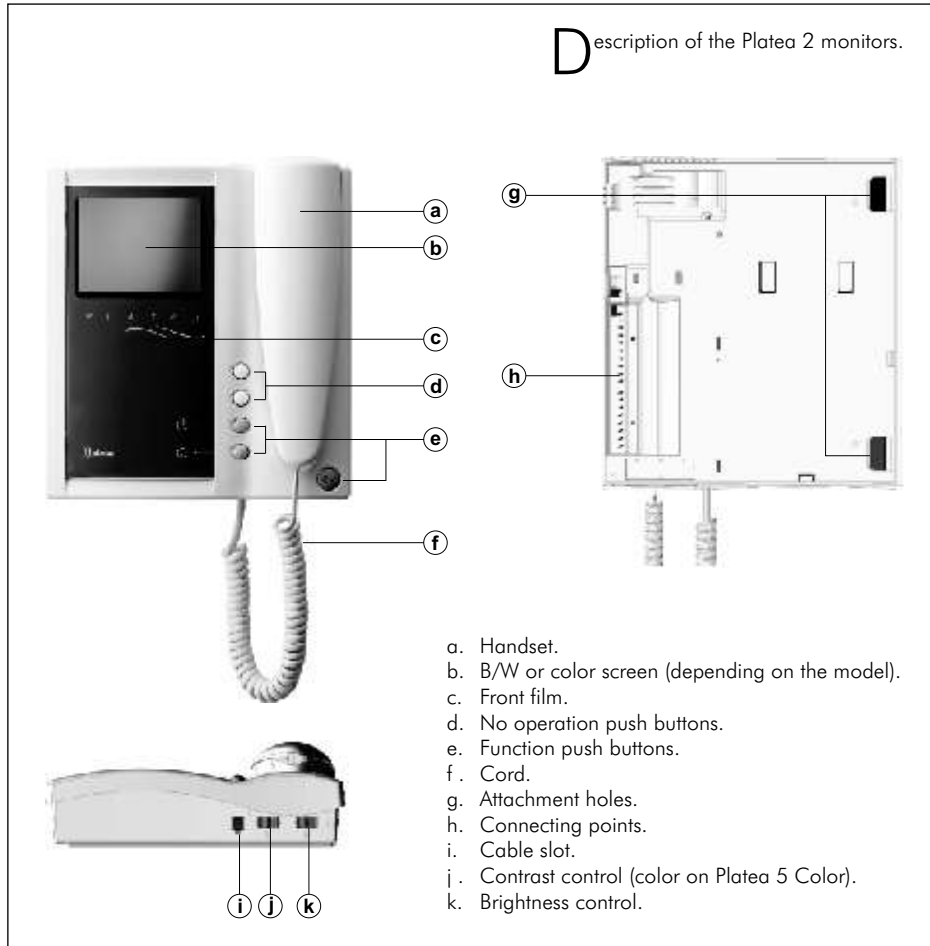

INSTALACIÓN DEL MONITOR

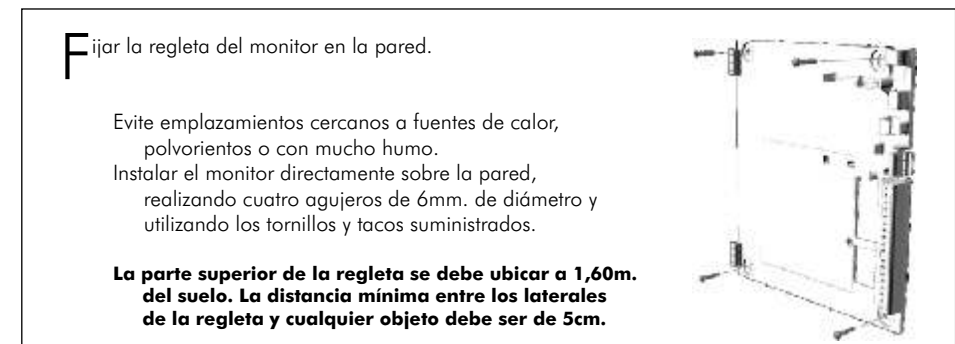

## C

olocar el monitor.

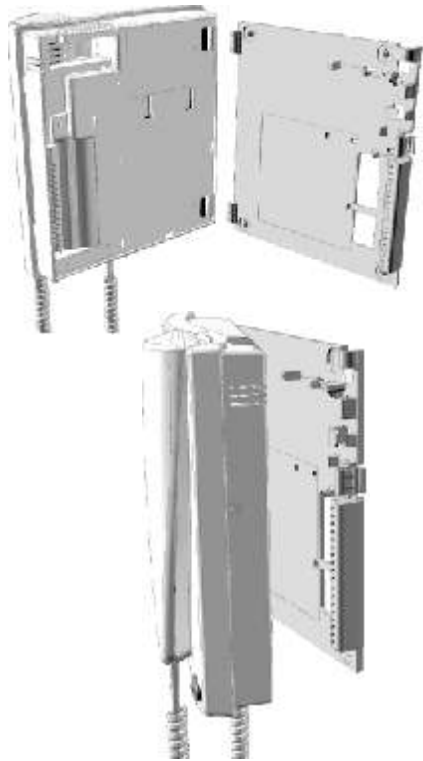

Colocar el monitor perpendicular a la regleta, haciendo coincidir los agujeros de la base del monitor con las pestañas de sujeción de la regleta, tal y como muestra el dibujo.

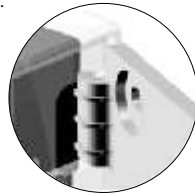

Cerrar el monitor en forma de libro, ejerciendo presión sobre la parte derecha del monitor y hasta escuchar el 'clik' de la pestaña de fijación de la regleta.

Si se desea sacar el monitor una vez instalado, realizar presión mediante un destornillador plano sobre la pestaña de fijación de la regleta. Una vez liberado el monitor, abrirlo en forma de libro y separarlo de la regleta, con cuidado de que no caiga.



## C

ambio de la carátula frontal.

El monitor se suministra con una carátula reversible de dos colores, que permite personalizar el monitor a gusto del usuario. Para cambiar la carátula retire la cubierta protectora utilice un destornillador plano, haciendo palanca en las muescas triangulares, tal y como se muestra.



## F

inal adjustments.

If after starting the system it's considered that the audio volume isn't correct, proceed with the necessary adjustments as shown. The telecamera has a pan and tilt mechanism built in to adjust the telecamera position.

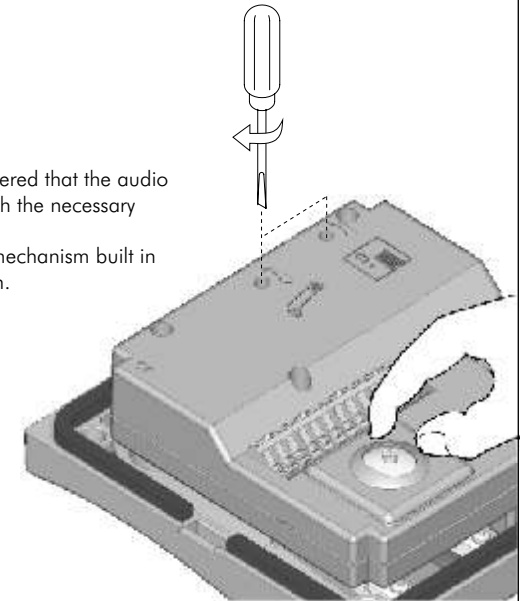

## L

ock release activation time.

The JP1 jumper is placed on the left side of the terminal connector and allows to set the lock release activation time between one of the following periods: 1, 3 or 5 seconds.

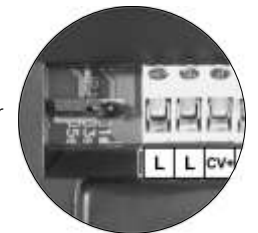

## C

lose the door panel.

Fix the door panel by using the supplied screws.

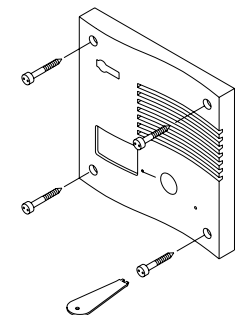



**E** mbedding box positioning.

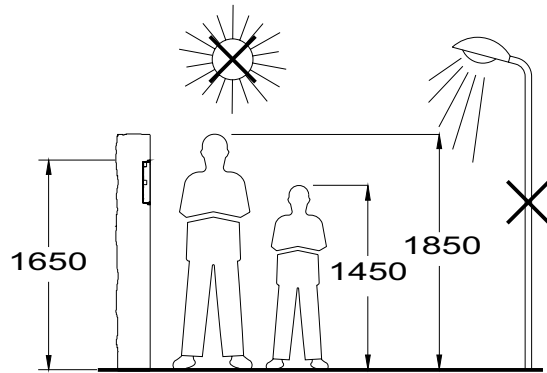

The upper part of the door panel should be placed at 1,65m. height roughly.  
The hole dimensions are: 131(W) x 131(A) x 45(D) mm.

The door panel has been designed to be placed under most of the environmental conditions.  
However it's recommended to take additional cautions like rainproof covers. To obtain a good quality picture on video door entry systems, avoid direct incidence from light sources.

**P**reparing the embedding box.

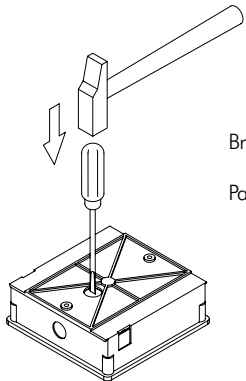

Break the bottom flange to pass the cables through.

Pass the wiring through the hole made in the bottom part of the embedding box.  
Level and flush the embedding box.  
Once the embedding box is placed, remove the protective labels from the attaching door panel holes.

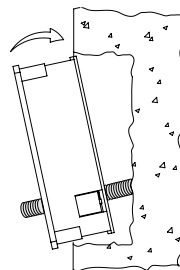

**D** escripción del teléfono T-705.

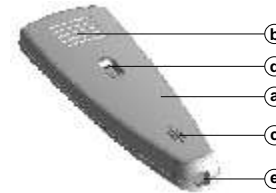

- a. Brazo auricular.
- b. Rejilla difusión sonido.
- c. Orificio micrófono.
- d. Hueco de sujeción.
- e. Conectores para cordón telefónico.
- f. Pulsador de función.
- g. Pulsador de colgado.



Para conectar el teléfono y fijarlo a la pared, es necesario abrirlo. Realizar **le**vemente palanca con un destornillador **plano** en las ranuras dispuestas para ello, tal y como muestra el dibujo.

Evitar emplazamientos cercanos a fuentes de calor, polvorientos o con mucho humo. El teléfono puede fijarse en caja universal, o directamente a pared. Para la sujeción directa a pared, realizar dos taladros de 6mm. en las posiciones especificadas, utilizando tacos de 6mm. y tornillos Ø3,5 x 25mm.

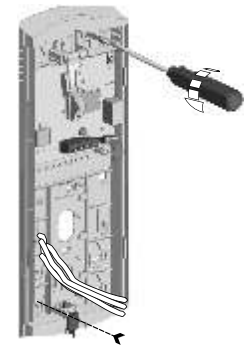

Pasar los cables por el orificio dispuesto a tal efecto, y conectarlos a la regleta según los esquemas de instalación. Cerrar el teléfono tal y como muestra el dibujo. Una vez cerrado, conectar el auricular mediante el cordón telefónico y colocarlo en la posición de colgado.

**P**ulsador de función.

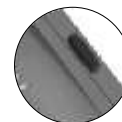

Durante los procesos de recepción de llamada o comunicación, activa el abrepuertas.



Tabla de secciones.

Bornes	Secciones hasta	
	50m.	100m.
-, +, AM, AM	1,00mm <sup>2</sup>	
L, L	0,50mm <sup>2</sup>	1,00mm <sup>2</sup>
3	0,50mm <sup>2</sup>	
0, 5, 10, P1	0,25mm <sup>2</sup>	

Installing the FA-805 power supply.

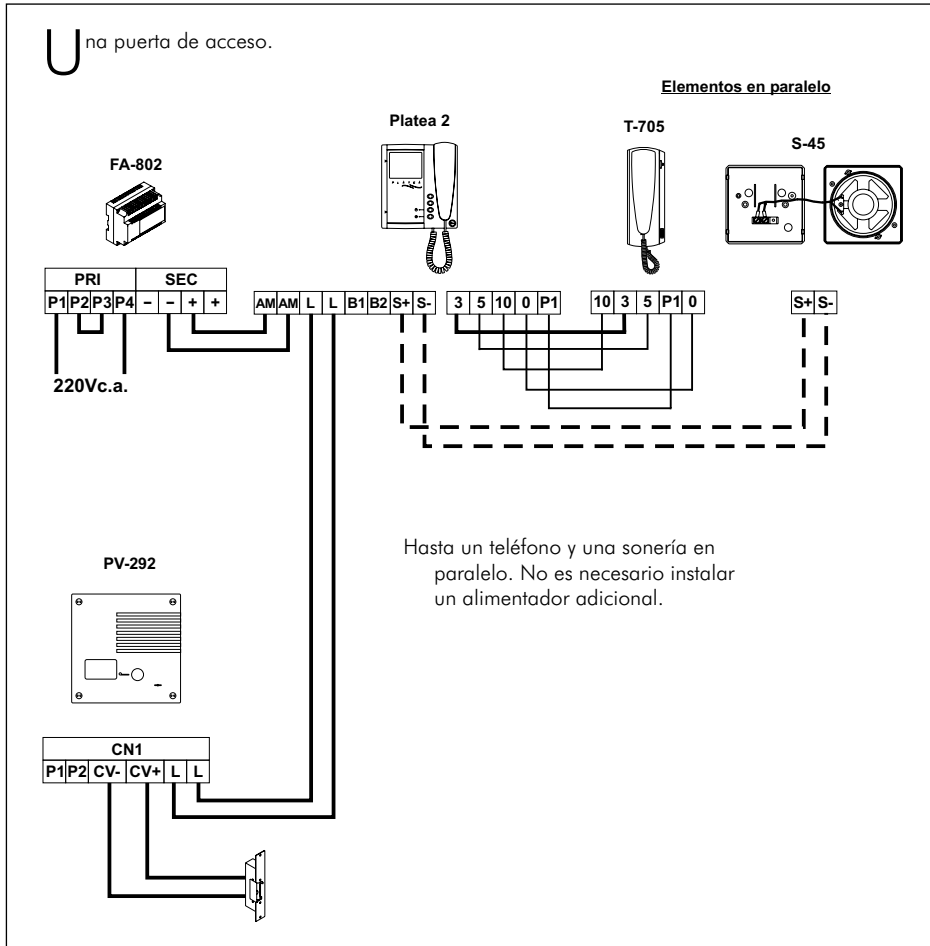
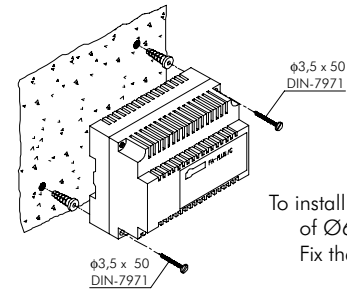

The power supply must be installed in a dry and protected place. It's recommended to protect the power supply by using a thermo-magnetic circuit breaker.

To install the power supply directly on the wall, drill two holes of Ø6mm. and insert the wallplugs. Fix the transformer with the specified screws.

The power supply can be installed on a DIN 46277 (7 units) guide simply pressing it. To disassemble the power supply from the DIN guide, use a plain screwdriver to lever the flange as shown on the picture.

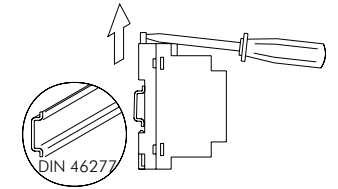

LOCK RELEASE INSTALLATION

Lock release installation.

If the lock release will be installed in a metal door, use a Ø3,5mm. drill and tap the hole. In case of wood door, use a Ø3mm. drill.

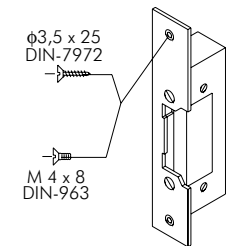

IMPORTANT: the lock release to be used must be 12Vd.c.

First of all we would like to thank and congratulate you for the purchase of this product manufactured by Golmar.

The commitment to reach the satisfaction of our customers is stated through the ISO-9001 certification and for the manufacturing of products like this one.

Its advanced technology and exacting quality control will do that customers and users enjoy with the legion of features this system offers. To obtain the maximum profit of these features and a properly wired installation, we kindly recommend you to expend a few minutes of your time to read this manual.

## SYSTEM CHARACTERISTICS

- ☐ Video system with 2 wires installation.
- ☐ **Weatherproof (IP-44) and vandal resistant (IK-09) door panel.**
- ☐ Microcontroller version.
- ☐ Electronic call.
- ☐ 'Video-Spy' function with the communication channel remaining free.
- ☐ Autoswitch-on function.
- ☐ Potential free contact push button to activate auxiliary devices.
- ☐ d.c. lock releases activation.
- ☐ Up to 1 additional telephone and call repeater per apartment (see page 33).

## SYSTEM OPERATION

- ☐ To make a call the visitor should press the push button corresponding to the apartment he wishes to contact. At this moment the call will be received at the monitor in the dwelling and the picture will appear on the monitor without the visitor being aware of this.
- ☐ To establish communication pick up the monitor handset. The communication will last for one and a half minutes or the handset is replaced.
- ☐ To open the door, press the door release push button during call, communication or autoswitch-on progresses. The communication will last once the lock release has been activated.
- ☐ To see the picture from the door panel, without being called first, press the autoswitch-on push button. Pick up the handset and press the autoswitch-on push button to establish audio and video communication. This function will last for one and a half minutes.

## STARTING RECOMMENDATIONS

- ☐ Do not use excessive force when tightening the power supply connector screws.
- ☐ Install the equipment with the power disconnected. Disconnect from power before any system modification.
- ☐ Before to connect the system, check the connections between door panel, monitors and the transformer connection. Do always follow the enclosed information.

### Pulsador exterior para apertura de puerta.

Para abrir la puerta en cualquier momento mediante un pulsador externo, colocar el pulsador entre los bornes 'P1' y 'P2' de la placa.  
Esta función es especialmente útil para permitir la salida del chalet sin necesidad de llave.

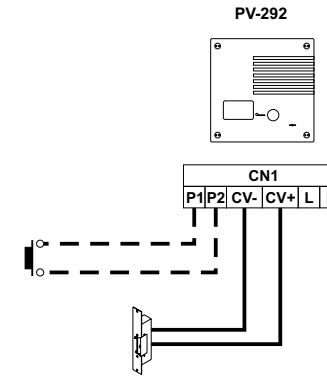

### Aktivación de dispositivos auxiliares.

Los monitores Platea 2 disponen de un pulsador libre de tensión (⏏) para la activación de dispositivos auxiliares entre los bornes B1 y B2.  
La carga máxima aplicable a estos pulsadores es de 200mA/50Vc.c. No obstante, le recomendamos el uso combinado con una unidad de relé R-3 y un transformador TF-104.  
Las aplicaciones más usuales podrían ser la activación de las luces de la escalera, la apertura de una segunda puerta, ...

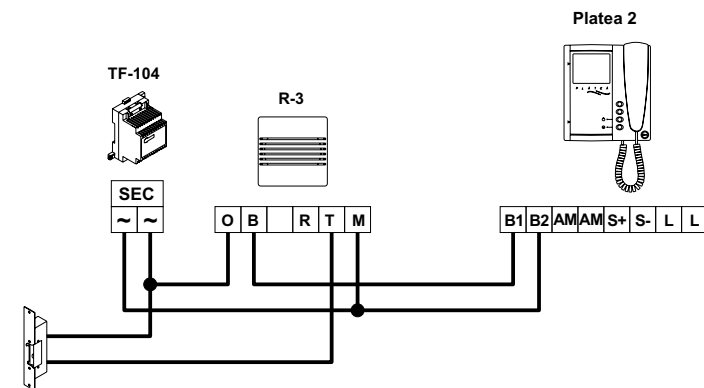



T802ML

rev.0107

Video Kit  
2 wires installation

*Rock Series*

Instructions manual





T802ML

rev.0107

Kits  
Portier Vidéo  
Système 2 fils

*Serie Rock*

manuel d'installation



Nous tenons, tout d'abord à vous remercier et à vous féliciter pour l'acquisition de ce produit fabriqué par Golmar.

La technologie avancée des composants qui constitue ce produit ainsi que notre certification ISO9001, assurent aux clients et utilisateurs un haut niveau de prestations et une satisfaction totale dans le fonctionnement de ce portier vidéo.

Afin de bénéficier, dès sa mise en route, de toutes les fonctionnalités de ce produit, nous vous recommandons vivement de suivre attentivement ce manuel d'instructions.

## CARACTÉRISTIQUES DU SYSTÈME

- ⇨ Kit portier vidéo avec installation 2 fils.
- ⇨ **Plaque de rue étanche IP-44 et anti-vandale IK-09.**
- ⇨ Version avec microcontrôleur.
- ⇨ Appel électronique 2 tons.
- ⇨ Fonction 'vidéo-espion' sans occuper le canal.
- ⇨ Fonction d'auto-allumage.
- ⇨ Touche de commande pour l'activation des dispositifs auxiliaires.
- ⇨ Gâche alimentée en courant continu et commandée par relais..
- ⇨ Jusqu'à un poste d'appel et une sonnerie en parallèle (cf page 21).

## FONCTIONNEMENT DU SYSTÈME

- ⇨ Pour effectuer un appel à partir de la plaque de rue, appuyer sur le bouton de l'habitation. A ce moment, le moniteur de l'habitation reçoit l'appel et l'image apparaît sur le moniteur sans que le visiteur ne puisse le percevoir.
- ⇨ Pour établir la communication, décrocher le combiné du moniteur (ou poste d'appel). La communication a une durée de 1 minute et 30 secondes ou jusqu'à le combiné est raccroché.
- ⇨ Pour ouvrir la porte, appuyer sur la touche de la commande de gâche durant le processus d'appel, de communication ou d'auto-allumage. La communication prend fin après l'ouverture de porte.
- ⇨ Appuyer sur la touche d'auto-allumage pour visualiser l'image de la plaque. Avec le combiné décroché, permet d'établir une communication audio et vidéo. Cette fonction a une durée de 1 minute et 30 secondes.

## CONSEILS POUR LA MISE EN MARCHÉ

- ⇨ Evitez de serrer de façon excessive les vis du connecteur de l'alimentation.
- ⇨ Lors de l'installation ou de toutes interventions sur le système, veiller à couper l'alimentation électrique.
- ⇨ Avant la mise sous tension, vérifier les connexions entre la plaque de rue, le moniteur et l'alimentation.

### Poussoir extérieur pour ouverture de porte.

Pour ouvrir la porte à n'importe quel moment au moyen d'un poussoir extérieur, installer le poussoir entre les bornes 'P1' et 'P2'.

Cette fonction est spécialement utile pour permettre la sortie du bâtiment sans l'utilisation d'une clef.

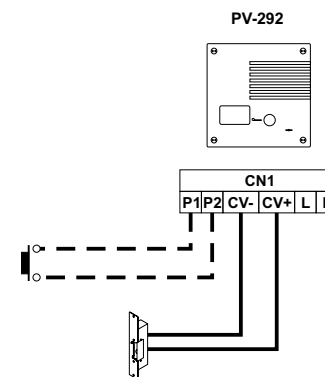

### A ctivation des dispositifs auxiliaires.

Les moniteurs Platea 2 disposent de 1 touche sans tension ( ) pour la commande de dispositifs auxiliaires entre les bornes B1 et B2.

La puissance maximum admissible par le contact est de 200mA/50Vc.c. Toutefois, l'utilisation d'un relais R-3 et d'un transformateur TF-104 est recommandée.

Les applications les plus usuelles sont l'éclairage de l'escalier, la commande d'un portail automatique, ...

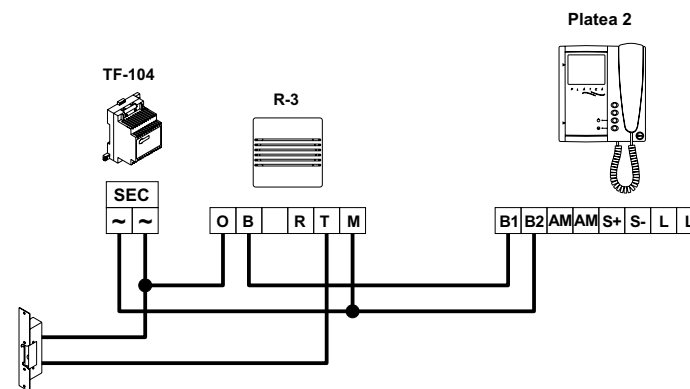

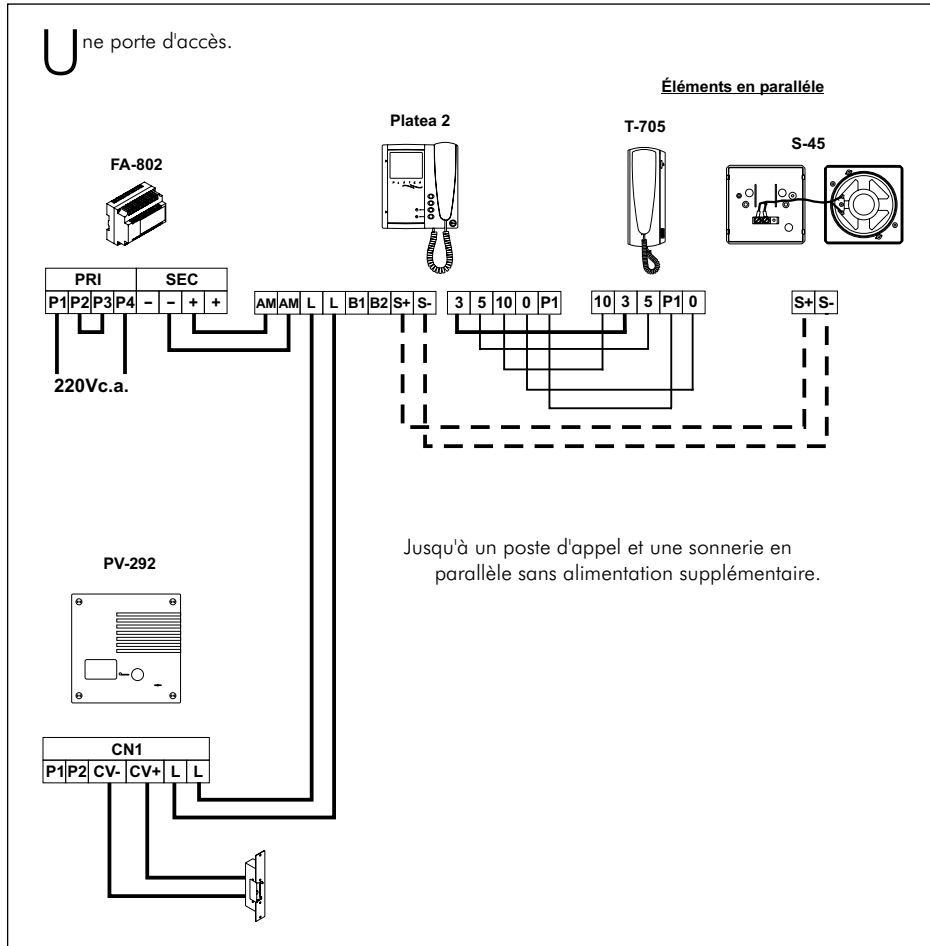

## Table des sections.

Borne	Sections jusqu'à	
	50m.	100m.
-, +, AM, AM	1,00mm <sup>2</sup>	
L, L	0,50mm <sup>2</sup>	1,00mm <sup>2</sup>
3	0,50mm <sup>2</sup>	
0, 5, 10, P1	0,25mm <sup>2</sup>	

## Détails de l'installation de l'alimentation FA-802.

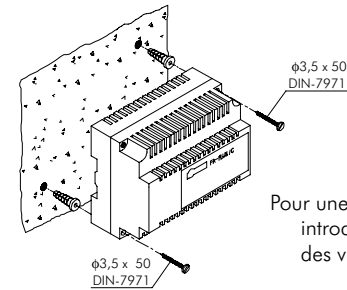

Installer l'alimentation dans un endroit sec et protégé.  
Son alimentation devra être protégée en tête de ligne par un disjoncteur/interrupteur différentiel 30mA.

Pour une fixation sur un mur, percer 2 trous de 6mm. de diamètre, introduire les chevilles et fixer le transformateur au moyen des vis spécifiées.

Pour une fixation sur rail DIN 46277, exercer une légère pression jusqu'à l'emboîtement de celui-ci.  
Pour le retirer du rail, utiliser un tournevis plat et effectuer un mouvement de levier comme indiqué sur le schéma ci-joint.  
L'alimentation FA-802 équivaut à 7 éléments DIN.

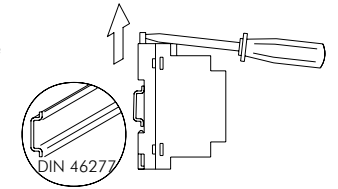

# INSTALLATION DE LA GÂCHE ÉLECTRIQUE

## Détails de l'installation de la gâche électrique.

Si la gâche est installée pour une porte métallique, utilisez une mèche de 3,5mm et fileter le trou réalisé.  
Si la gâche est installée pour une porte en bois, utiliser une mèche de 3mm.

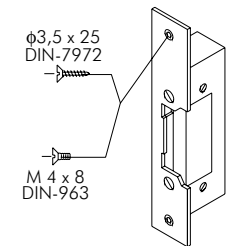

**IMPORTANT:** la gâche doit fonctionner en 12Vc.c.

## E mplacement du boîtier d'encastrement.

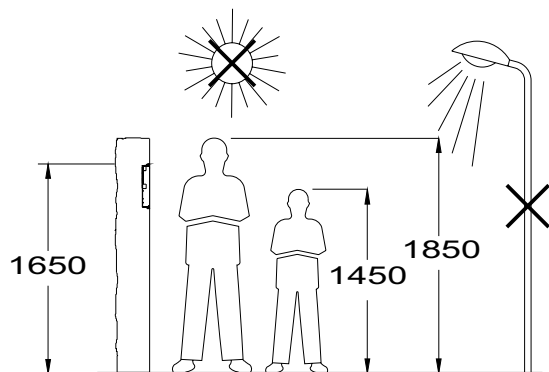

Percer un trou dans le support où l'on souhaite installer la plaque de rue, à une hauteur de 1,65m. Les dimensions du trou sont:

131(Largeur) x 131(Hauteur) x 45(Profondeur) mm.

Les plaques de rue ont été conçues pour résister aux diverses conditions climatiques. Nous recommandons, toutefois, de prendre les précautions supplémentaires pour prolonger la durée de vie des appareils (visières, endroits couverts, ...). Pour obtenir une qualité d'image optimale, éviter de placer la plaque de rue face à une source lumineuse trop importante.

## I nstaller le boîtier d'encastrement.

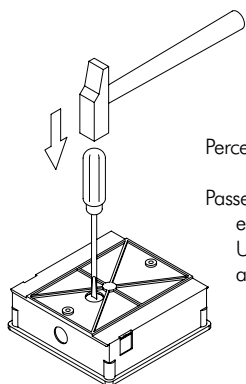

Percer le fond du boîtier pour le passage des câbles.

Passer les câbles à travers le boîtier d'encastrement, encastrer celui-ci et le mettre de niveau.

Une fois le boîtier installé, ôter les protections adhésives des orifices de fixation de la plaque de rue.

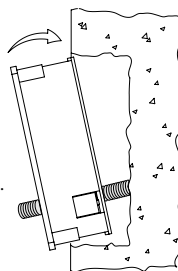

## D escription du poste d'appel T-705.

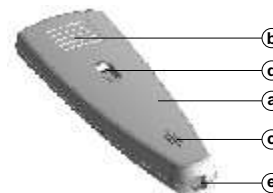

- a. Combiné.
- b. Grille HP.
- c. Micro.
- d. Système d'accrochage du combiné.
- e. Prise pour connecteurs du cordon.
- f. Poussoirs-fonction.
- g. Touche de fin communication.

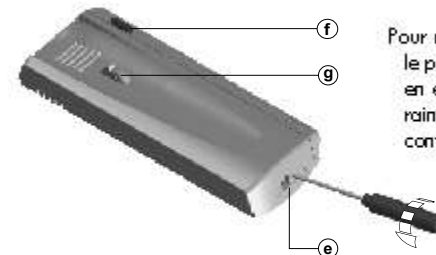

Pour raccorder et fixer le poste d'appel, ouvrir le poste d'appel à l'aide d'un tournevis plat, en exerçant un mouvement de levier dans la rainure prévue à cet effet (voir le dessin ci contre).

Éviter les emplacements trop proche d'une source de chaleur, de poussières ou exposé à la fumée.

Le poste d'appel peut être installé directement sur un mur: pour cela percer des trous de diamètre 6mm., introduire les chevilles et fixer le poste d'appel à l'aide de vis diamètre 3,5 x 25mm.

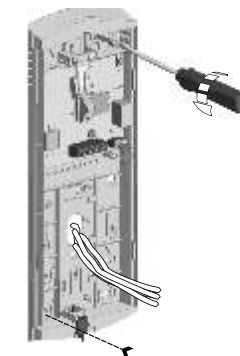

Passer les câbles à travers le trou et les brancher au bornier comme indiqué dans les schémas d'installation.

Refermer le poste d'appel comme indiqué sur le dessin. Une fois le poste fermé, connecter le combiné au moyen du cordon téléphonique et placer-le en position raccroché.

## P oussoir-fonction.

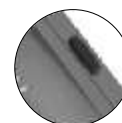

Durant le processus de réception d'appel ou une communication et à n'importe quelle position du combiné, permet de commander la gâche électrique.



## Placer le moniteur.

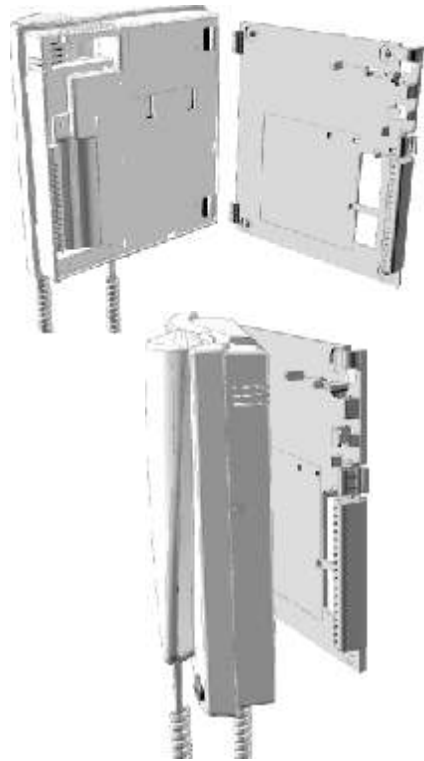

Placer le moniteur perpendiculairement à l'étrier et aligner les trous de fixation du moniteur avec les crochets de l'étrier de connexion, comme indiqué sur le dessin.

Fermer le moniteur comme un livre, en exerçant une légère pression sur la partie droite du moniteur jusqu'au 'clac' de fermeture.

Pour ouvrir le moniteur, utiliser un tournevis plat pour effectuer une pression sur le crochet de fixation de l'étrier de connexion. Maintenir le moniteur pour qu'il ne tombe pas.



## Changement du masque frontal.

Le moniteur est fourni avec une masque réversible à deux couleurs, qui permet de changer son apparence. Pour changer la masque retirer la face de protection à l'aide d'un tournevis plat et effectuer un léger mouvement de levier au niveau des rainures marquées avec un triangle, comme indiqué sur le dessin.

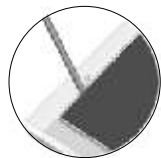

## Réglages et finitions.

Il est possible de régler le volume audio du système: pour cela procéder, à l'aide d'un tournevis, comme montré sur le dessin.

La télécaméra dispose d'un mécanisme d'orientation horizontale et verticale. Si l'orientation n'est pas correcte, corriger sa position.

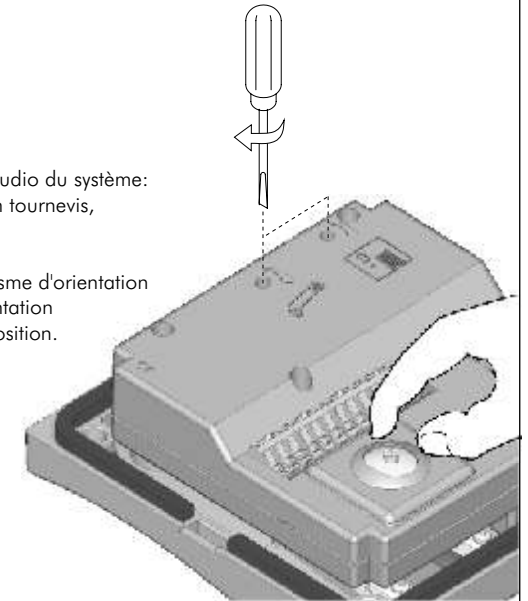

## Temps d'activation de la gâche électrique.

Le pontet JP1, situé sur la partie gauche du bornier de connexion, détermine le temps d'activation de la gâche électrique entre les suivantes valeurs: 1, 3 ou 5 secondes.

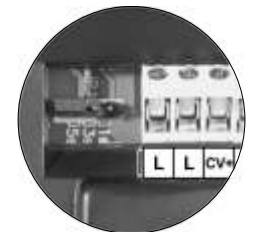

## Mise en place de la plaque de rue.

Fixer la plaque de rue au boîtier d'encastrement au moyen des vis fournies et à l'aide de la clé.

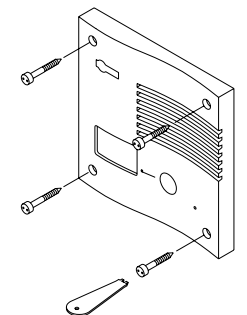

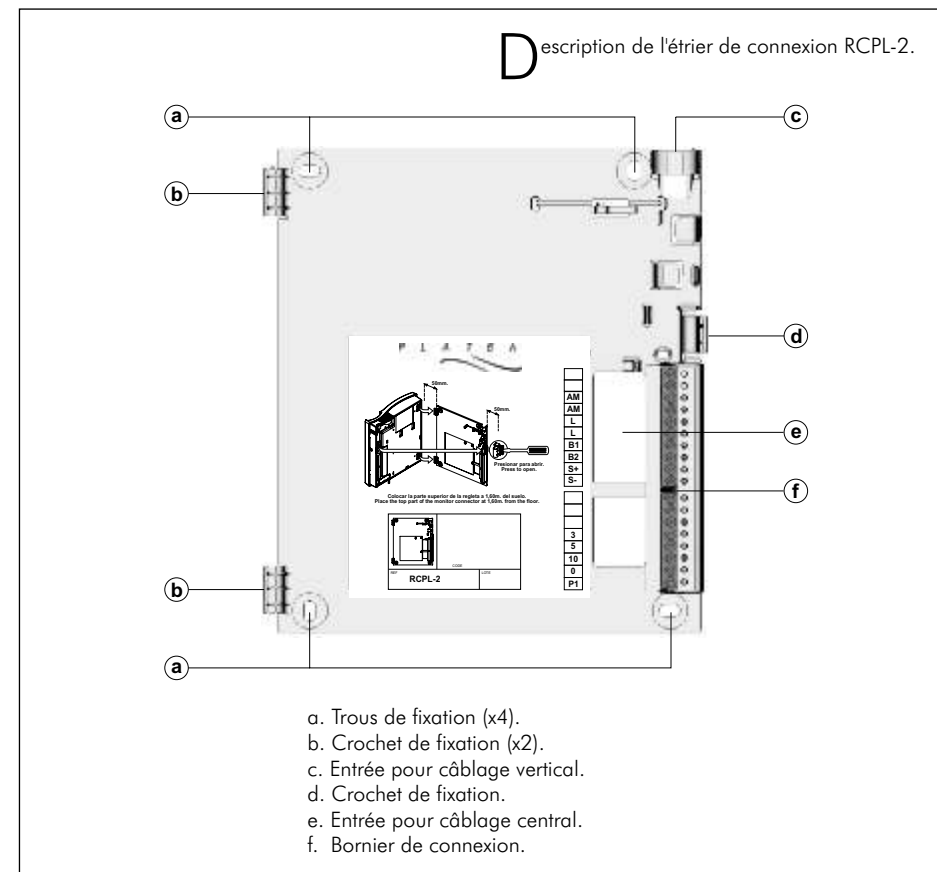
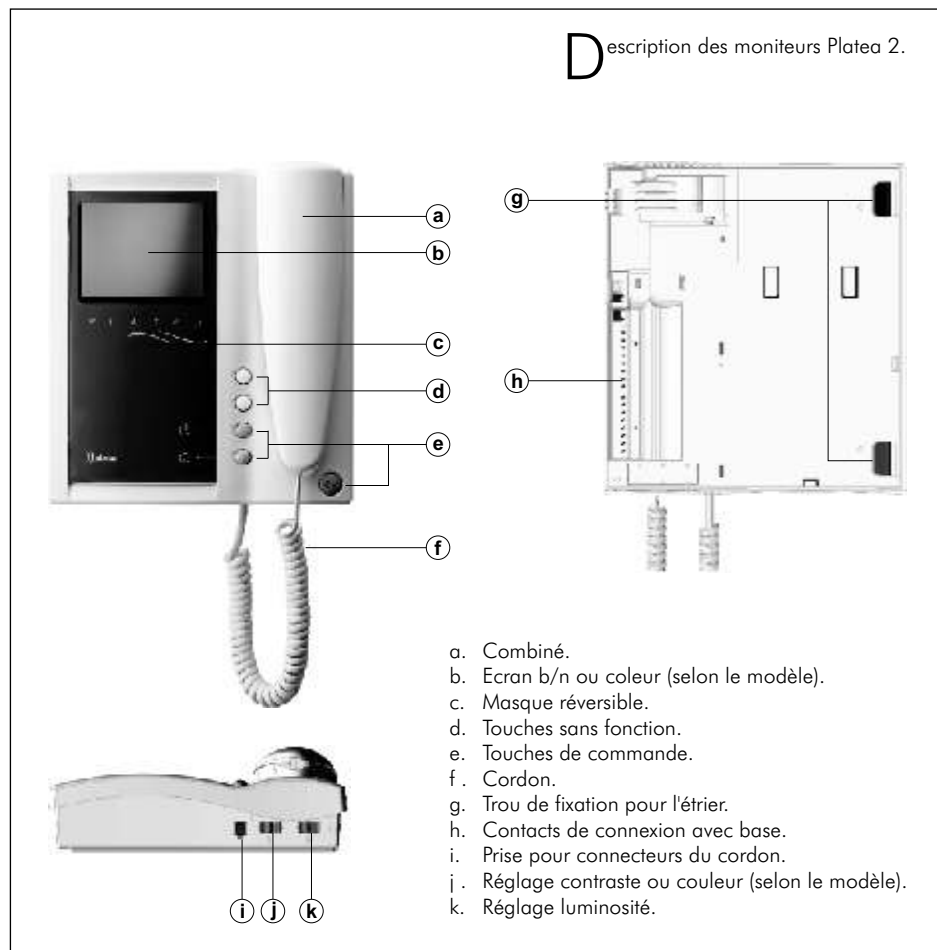

## INSTALLATION DU MONITEUR

**T**ouches de commande.

Touche pour commander un dispositif auxiliaire (voir page 22).



Avec le combiné raccroché, permet de visualiser l'image provenant de la plaque. Avec le combiné décroché, permet d'établir une communication audio et vidéo avec la plaque de rue. L'image reste à l'écran pendant 90 secondes.



Permet d'activer la gâche électrique durant le processus de réception d'appel, communication ou auto-allumage.

**F**ixer l'étrier de connexion du moniteur.

Éviter les emplacements trop proche d'une source de chaleur, d'humidité ou exposé à la fumée.

Installer le moniteur directement sur un mur, en perçant quatre trous de 6mm. de diamètre et en utilisant les vis fournies.

**La partie supérieure de l'étrier de connexion doit être placée à une hauteur de 1,60m. Laisser un dégagement autour du moniteur de 5cm.**

