

# MANUAL DE USUARIO

## TERMINAL NHEA GB2



## INTRODUCCIÓN

Ante todo le agradecemos y felicitamos por la adquisición de este producto.

Nuestro compromiso por conseguir la satisfacción de clientes como usted queda manifiesto por nuestra certificación ISO-9001 y por la fabricación de productos como el que acaba de adquirir.

La avanzada tecnología de su interior y un estricto control de calidad harán que, clientes y usuarios disfruten de las innumerables prestaciones que este equipo ofrece. Para sacar el mayor provecho de las mismas y conseguir un correcto funcionamiento desde el primer día, rogamos lea detenidamente este manual de instrucciones.



## ÍNDICE

Introducción.....	2
Índice.....	2
Precauciones de seguridad.....	2
Características.....	3
Funcionamiento del sistema.....	3
Descripción del terminal Nhea.....	
Descripción.....	4
Pulsadores de función.....	4
Led de estado.....	4
Terminales de conexión.....	4
Regulación volumen de audio.....	4
Regulación volumen de llamada.....	4
Microinterruptor de configuración.....	5
Configuración códigos de dirección del terminal (hasta 32 direcciones).....	5-6
Configuración códigos de dirección del terminal (hasta 128 direcciones).....	6-9
Función led´s frontal.....	9
Configuración tonos de llamada.....	10
Función intercomunicación.....	10
Función modo 'no molesten'.....	10
Función activación luz (luz escalera).....	10
Instalación del terminal.....	
En regleta de superficie.....	11
En caja de empotrar.....	12
Esquemas de instalación.....	13-14
Notas.....	15









## PRECAUCIONES DE SEGURIDAD

- Cuando se instale o modifique el equipo, **hacerlo sin alimentación.**
- La instalación y manipulación de estos equipos debe ser realizado por **personal autorizado.**
- La instalación debe viajar alejada al menos a **40cm. de cualquier otra instalación.**
- No apretar excesivamente los tornillos de la regleta.
- Instale el terminal Nhea en un lugar seco y protegido sin riesgo de goteo o proyecciones de agua.
- Evite emplazamientos cercanos a fuentes de calor, húmedos, polvorientos o con mucho humo.
- Antes de conectar el equipo, verificar el conexionado entre placa, alimentador y terminales Nhea.
- Siga en todo momento las instrucciones de este manual.

## CARACTERÍSTICAS

- Terminal audio manos libres Nhea con instalación simplificada (bus de 2 hilos no polarizados).
- Hasta 4 terminales Nhea/ monitores por vivienda (principal, secundario 1, secundario 2 y secundario 3).
- Hasta 32 viviendas/terminales Nhea por instalación.
- Hasta 128 viviendas/terminales Nhea por instalación y máximo 1 terminal Nhea por vivienda (**necesario módulo de sonido EL632 GB2A / EL642 GB2A**).
- Secreto total de conversación.
- Regulador de volumen de llamada (máximo y mínimo).
- Regulador de volumen del audio (máximo y mínimo).
- Entrada para llamada desde la puerta interior de la vivienda.
- Tonos de llamada diferenciados, para identificar la procedencia de la llamada (placa, intercomunicación o rellano).
- Pulsador  de inicio/ fin comunicación y llamada intercomunicación (en la misma vivienda).
- Pulsador  de activación abrepuertas 1.
- Pulsador **AUX** de activación abrepuertas 2/ modo "no molesten"/ activación luz (requiere módulo SAR-GB2 y SAR-12/24).
- Pulsador  para configurar los tonos de llamada.
- Microinterruptores para configurar la dirección del terminal (código de llamada), principal/ secundario y final de línea.

## FUNCIONAMIENTO DEL SISTEMA

- Para realizar la llamada, el visitante deberá presionar el pulsador correspondiente a la vivienda con la que desea establecer comunicación; un tono acústico advertirá de que la llamada se está realizando y el led  de la placa se iluminará. Si la síntesis de voz está habilitada el mensaje "llamando" nos indicará que la llamada se está realizando. En ese instante, el terminal(es) de la vivienda recibe(n) la llamada. Si se ha presionado por equivocación el pulsador de otra vivienda, pulsar sobre el que corresponda de la vivienda deseada, cancelando así la primera llamada.
- La llamada tiene una duración de 40 segundos. Si la llamada no es atendida antes de 40 segundos, el led  se apagará y el canal quedará libre.
- Para establecer comunicación, presione el pulsador  de cualquier terminal de la vivienda, el led  de la placa se iluminará.
- La comunicación tendrá una duración de un minuto y medio o hasta volver a presionar el pulsador . Finalizada la comunicación, los leds  y  se apagará y el canal quedará libre. Si la síntesis de voz está habilitada, el mensaje "llamada finalizada" nos indicará en la placa que la llamada ha finalizado.
- Si se desea abrir la puerta, presionar el pulsador  (si existe y desea abrir la 2ª puerta presione el pulsador **AUX**) durante los procesos de llamada o comunicación: una sola pulsación activa el abrepuertas durante cinco segundos, el led  de la placa se iluminará también durante cinco segundos. Si la síntesis de voz está habilitada, el mensaje "puerta abierta" nos será indicado en la placa.
- La descripción de los pulsadores de función se encuentran en la página 4.

**DESCRIPCIÓN DEL TERMINAL:**

**Descripción:**

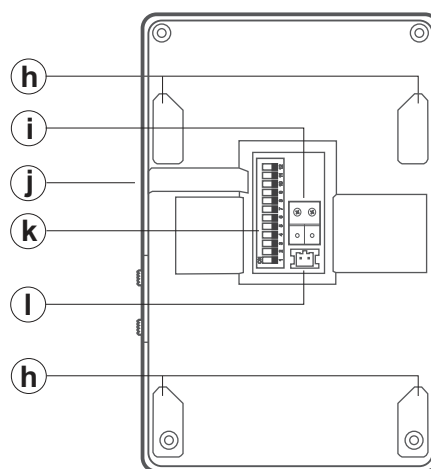
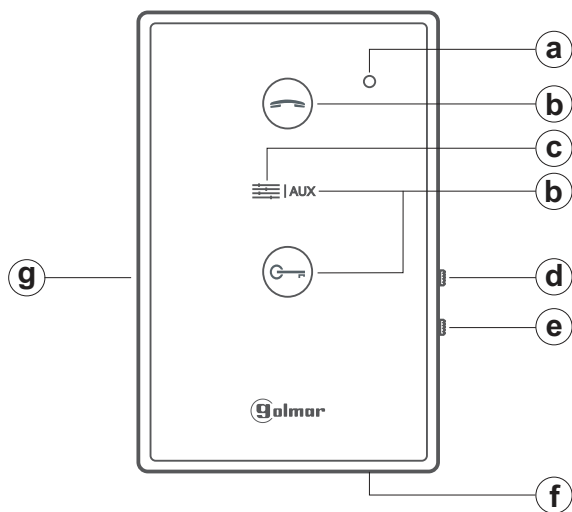

- a. Led de estado.
- b. Pulsadores de función.
- c. Pulsador configuración tonos llamada.
- d. Interruptor ajuste volumen audio.
- e. Interruptor ajuste volumen tono llamada.
- f. Micrófono.
- g. Altavoz.

- h. Anclajes de sujeción regleta.
- i. Bornes para conexión Bus.
- j. Entrada para cable horizontal.
- k. Microinterruptor de configuración.
- l. Conector "Hz".

**Pulsadores de función:**

 Pulsador de inicio/ fin comunicación.  
En reposo: Pulsar 3 seg., realiza llamada intercomunicación (misma vivienda).

 Durante los procesos de recepción de llamada o comunicación, permite activar el abrepuertas 1.

**AUX** Durante los procesos de recepción de llamada o comunicación, permite activar el abrepuertas 2.  
En reposo: Una pulsación corta permite activar luz (requiere los módulos SAR-GB2 y SAR-12/24). Pulsar 3 segundos, activa / desactiva el modo 'no molesten'.

 Pulsador configuración tonos de llamada.  
En reposo: Pulsar 3 seg., permite la configuración tonos de llamada.

**Led de estado:**

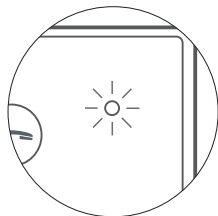
 Led apagado:  
Terminal sin alimentación.  
Led encendido:  
Terminal con alimentación.  
Led intermitente:  
Terminal en modo 'no molesten'.

**Descripción terminales de conexión:**

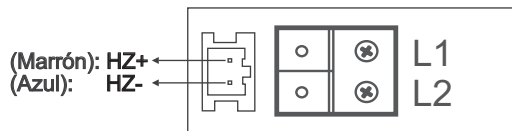

**L1, L2:** Conexión Bus  
**HZ+, HZ-:** Conexión a timbre de puerta.

**Regulación volumen de audio:**

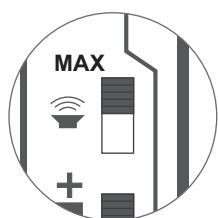
 El terminal permite regular el volumen de audio de la comunicación con un valor máximo o mínimo del volumen.

**Regulación volumen de llamada:**

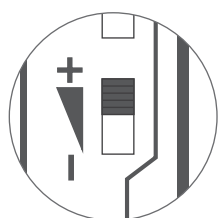
 El terminal permite regular el volumen de llamada con un valor máximo o mínimo del volumen.

**DESCRIPCIÓN DEL TERMINAL:**

**Descripción microinterruptor y configuración dirección (código) terminal Nhea:**

**Dip1 a Dip5:** Configurar la dirección del terminal Nhea (hasta 32 direcciones).

**Dip1 a Dip7:** Con el **Dip 10 a ON**, permite configurar la dirección del terminal Nhea (hasta 128 direcciones).

Los interruptores colocados en la posición OFF tienen valor cero.

En la posición ON tienen asignados los valores de la tabla adjunta.

El código del terminal Nhea será igual a la suma de valores de los interruptores colocados en ON.

**Tabla de valores (Dip 10 a OFF)**

Interruptor nº:	1	2	3	4	5
Valor en ON:	1	2	4	8	16

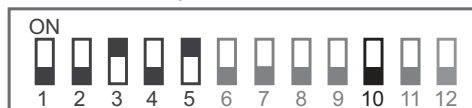

Ejemplo: 0 + 0 + 4 + 0 + 16 = 20

**Tabla de valores (Dip 10 a ON)**

Interruptor nº:	1	2	3	4	5	6	7
Valor en ON:	1	2	4	8	16	32	64

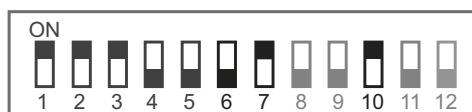

Ejemplo: 1 + 2 + 4 + 0 + 0 + 0 + 64 = 71

**Dip8 y Dip9:** Configura el terminal Nhea como principal / secundario. Dip8 y Dip9 a OFF principal, Dip8 a ON y Dip9 a OFF secundario 1, Dip8 a OFF y Dip9 a ON secundario 2, Dip8 y Dip9 a ON secundario 3. **Si Dip10 a ON el terminal Nhea es siempre 'principal'.**

**Dip10:** Dejar en OFF para instalaciones de hasta 32 terminales Nhea (Dip6 y Dip7 sin función). Poner a ON para instalaciones de hasta 128 terminales Nhea (**necesario mód. de sonido EL632 GB2A/EL642 GB2A**), Dip8 y Dip 9 no tienen función el terminal Nhea es siempre 'principal' (máximo 1 terminal Nhea por vivienda).

**Dip11:** Configura el final de línea. En instalaciones con sólo terminales Nhea debe estar siempre en OFF. En instalaciones mixtas de monitores con terminales Nhea en la misma vivienda, colocar en ON en aquellos terminales en los que acabe el recorrido del cable del Bus y dejar en OFF sólo en terminales intermedios.

**Dip12:** Dejar en OFF, (sin función).

**Configuración códigos de dirección del terminal Nhea (hasta 32 direcciones):**

**Dip11:** Configura el final de línea. En instalaciones con sólo terminales Nhea debe estar siempre en OFF. En instalaciones mixtas de monitores con terminales Nhea en la misma vivienda, colocar en ON en aquellos terminales en los que acabe el recorrido del cable del Bus y dejar en OFF sólo en terminales intermedios.

**Dip11 a OFF**

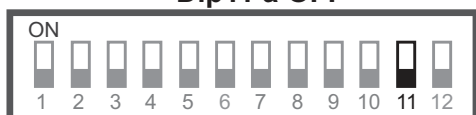

**Dip11 a ON**



**Dip1 a Dip5:** Para configurar la dirección del terminal Nhea/ vivienda (hasta 32 direcciones) y **Dip10 a OFF.**

<p><b>Cód. Vivienda 1 (*)</b></p>	<p><b>Cód. Vivienda 2</b></p>	<p><b>Cód. Vivienda 3</b></p>	<p><b>Cód. Vivienda 4</b></p>
<p><b>Cód. Vivienda 5</b></p>	<p><b>Cód. Vivienda 6</b></p>	<p><b>Cód. Vivienda 7</b></p>	<p><b>Cód. Vivienda 8</b></p>
<p><b>Cód. Vivienda 9</b></p>	<p><b>Cód. Vivienda 10</b></p>	<p><b>Cód. Vivienda 11</b></p>	<p><b>Cód. Vivienda 12</b></p>

**IMPORTANTE:** En sistemas de placa codificada (N3301/GB2), necesario módulo de sonido EL632 GB2A/ EL642 GB2A y debe configurarse en "modo funcionamiento 5" (ver manual de la placa).

(\*) -En sistemas de placa con pulsadores de llamada, la primera dirección del terminal Nhea es el "Código 0", (ver manual de la placa).  
 -En sistemas de placa codificada (N3301/GB2) el "código 0" es el "código 32", esto quiere decir que para realizar una llamada a un terminal Nhea con el "código 0" (dip 1 a dip 5 a OFF) se deberá marcar (3) (2) (A) en el teclado numérico N3301/GB2, (ver manual de la placa).  
 -El software (Address Manager GB2) el "código 0" de llamada es mostrado también como "código 32".

**DESCRIPCIÓN DEL TERMINAL:**

Viene de la página anterior.

**Cód. Vivienda 13**



**Cód. Vivienda 14**



**Cód. Vivienda 15**



**Cód. Vivienda 16**



**Cód. Vivienda 17**

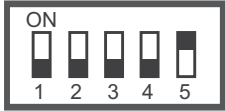

**Cód. Vivienda 18**

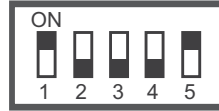

**Cód. Vivienda 19**

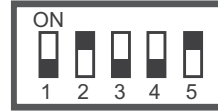

**Cód. Vivienda 20**

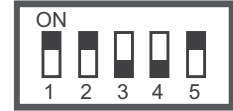

**Cód. Vivienda 21**



**Cód. Vivienda 22**



**Cód. Vivienda 23**



**Cód. Vivienda 24**



**Cód. Vivienda 25**

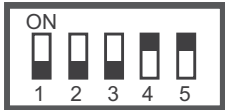

**Cód. Vivienda 26**



**Cód. Vivienda 27**



**Cód. Vivienda 28**



**Cód. Vivienda 29**



**Cód. Vivienda 30**



**Cód. Vivienda 31**



**Cód. Vivienda 32**



**Configuración códigos de dirección del terminal Nhea (hasta 128 direcciones):**

Hasta 128 viviendas/terminales Nhea por instalación "sólo audio" (necesario módulo de sonido EL632 GB2A/ EL642 GB2A y debe configurarse en "modo funcionamiento 2" la placa de pulsadores o "modo funcionamiento 6" la placa codificada, ver manual de la placa correspondiente).

Dip10 ON y Dip11 OFF

**Dip10:** Poner a ON en instalaciones "sólo audio" de hasta 128 terminales Nhea.

**Dip11:** Configura el final de línea. En instalaciones con sólo terminales Nhea debe estar siempre en OFF.



**Dip1 a Dip7:** Para configurar la dirección del terminal Nhea/ vivienda (hasta 128 direcciones).

**Cód. Vivienda 1(\*)**



**Cód. Vivienda 2**

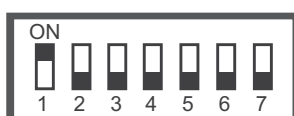

**Cód. Vivienda 3**



**Cód. Vivienda 4**

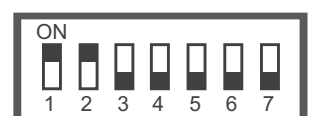

**Cód. Vivienda 5**

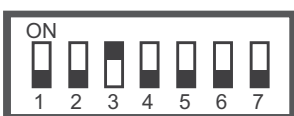

**Cód. Vivienda 6**

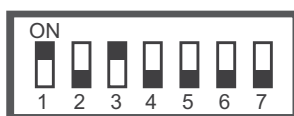

**Cód. Vivienda 7**

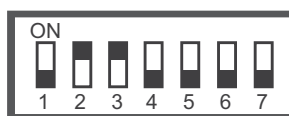

**Cód. Vivienda 8**

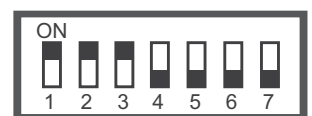

**Cód. Vivienda 9**

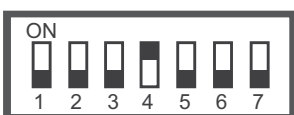

**Cód. Vivienda 10**

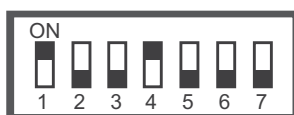

**Cód. Vivienda 11**



**Cód. Vivienda 12**

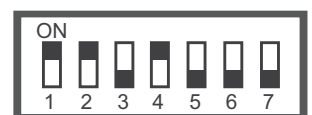

**Cód. Vivienda 13**

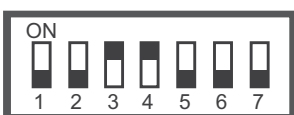

**Cód. Vivienda 14**

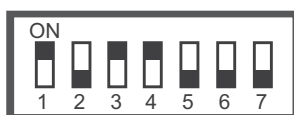

**Cód. Vivienda 15**

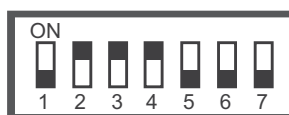

**Cód. Vivienda 16**

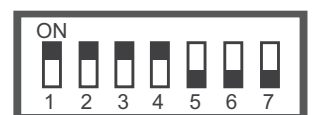

(\*) -En sistemas de placa con pulsadores de llamada, la primera dirección del terminal Nhea es el "Código 0", (ver manual de la placa).  
 -En sistemas de placa codificada (N3301/GB2) el "código 0" es el "código 128", esto quiere decir que para realizar una llamada a un terminal Nhea con el "código 0" (dip 1 a dip 7 a OFF) se deberá marcar (1) (2) (8) (A) en el teclado numérico N3301/GB2, (ver manual de la placa).  
 -El software (Address Manager GB2) el "código 0" de llamada es mostrado también como "código 128".

DESCRIPCIÓN DEL TERMINAL:

Viene de la página anterior.

<p><b>Cód. Vivienda 17</b></p>	<p><b>Cód. Vivienda 18</b></p>	<p><b>Cód. Vivienda 19</b></p>	<p><b>Cód. Vivienda 20</b></p>
<p><b>Cód. Vivienda 21</b></p>	<p><b>Cód. Vivienda 22</b></p>	<p><b>Cód. Vivienda 23</b></p>	<p><b>Cód. Vivienda 24</b></p>
<p><b>Cód. Vivienda 25</b></p>	<p><b>Cód. Vivienda 26</b></p>	<p><b>Cód. Vivienda 27</b></p>	<p><b>Cód. Vivienda 28</b></p>
<p><b>Cód. Vivienda 29</b></p>	<p><b>Cód. Vivienda 30</b></p>	<p><b>Cód. Vivienda 31</b></p>	<p><b>Cód. Vivienda 32</b></p>
<p><b>Cód. Vivienda 33</b></p>	<p><b>Cód. Vivienda 34</b></p>	<p><b>Cód. Vivienda 35</b></p>	<p><b>Cód. Vivienda 36</b></p>
<p><b>Cód. Vivienda 37</b></p>	<p><b>Cód. Vivienda 38</b></p>	<p><b>Cód. Vivienda 39</b></p>	<p><b>Cód. Vivienda 40</b></p>
<p><b>Cód. Vivienda 41</b></p>	<p><b>Cód. Vivienda 42</b></p>	<p><b>Cód. Vivienda 43</b></p>	<p><b>Cód. Vivienda 44</b></p>
<p><b>Cód. Vivienda 45</b></p>	<p><b>Cód. Vivienda 46</b></p>	<p><b>Cód. Vivienda 47</b></p>	<p><b>Cód. Vivienda 48</b></p>
<p><b>Cód. Vivienda 49</b></p>	<p><b>Cód. Vivienda 50</b></p>	<p><b>Cód. Vivienda 51</b></p>	<p><b>Cód. Vivienda 52</b></p>
<p><b>Cód. Vivienda 53</b></p>	<p><b>Cód. Vivienda 54</b></p>	<p><b>Cód. Vivienda 55</b></p>	<p><b>Cód. Vivienda 56</b></p>
<p><b>Cód. Vivienda 57</b></p>	<p><b>Cód. Vivienda 58</b></p>	<p><b>Cód. Vivienda 59</b></p>	<p><b>Cód. Vivienda 60</b></p>

DESCRIPCIÓN DEL TERMINAL:



















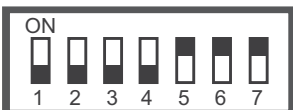
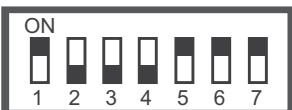

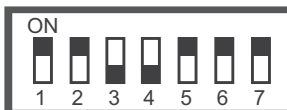

Viene de la página anterior.

<p><b>Cód. Vivienda 61</b></p>	<p><b>Cód. Vivienda 62</b></p>	<p><b>Cód. Vivienda 63</b></p>	<p><b>Cód. Vivienda 64</b></p>
<p><b>Cód. Vivienda 65</b></p>	<p><b>Cód. Vivienda 66</b></p>	<p><b>Cód. Vivienda 67</b></p>	<p><b>Cód. Vivienda 68</b></p>
<p><b>Cód. Vivienda 69</b></p>	<p><b>Cód. Vivienda 70</b></p>	<p><b>Cód. Vivienda 71</b></p>	<p><b>Cód. Vivienda 72</b></p>
<p><b>Cód. Vivienda 73</b></p>	<p><b>Cód. Vivienda 74</b></p>	<p><b>Cód. Vivienda 75</b></p>	<p><b>Cód. Vivienda 76</b></p>
<p><b>Cód. Vivienda 77</b></p>	<p><b>Cód. Vivienda 78</b></p>	<p><b>Cód. Vivienda 79</b></p>	<p><b>Cód. Vivienda 80</b></p>
<p><b>Cód. Vivienda 81</b></p>	<p><b>Cód. Vivienda 82</b></p>	<p><b>Cód. Vivienda 83</b></p>	<p><b>Cód. Vivienda 84</b></p>
<p><b>Cód. Vivienda 85</b></p>	<p><b>Cód. Vivienda 86</b></p>	<p><b>Cód. Vivienda 87</b></p>	<p><b>Cód. Vivienda 88</b></p>
<p><b>Cód. Vivienda 89</b></p>	<p><b>Cód. Vivienda 90</b></p>	<p><b>Cód. Vivienda 91</b></p>	<p><b>Cód. Vivienda 92</b></p>
<p><b>Cód. Vivienda 93</b></p>	<p><b>Cód. Vivienda 94</b></p>	<p><b>Cód. Vivienda 95</b></p>	<p><b>Cód. Vivienda 96</b></p>
<p><b>Cód. Vivienda 97</b></p>	<p><b>Cód. Vivienda 98</b></p>	<p><b>Cód. Vivienda 99</b></p>	<p><b>Cód. Vivienda 100</b></p>
<p><b>Cód. Vivienda 101</b></p>	<p><b>Cód. Vivienda 102</b></p>	<p><b>Cód. Vivienda 103</b></p>	<p><b>Cód. Vivienda 104</b></p>





**DESCRIPCIÓN DEL TERMINAL:**

Viene de la página anterior.

<p><b>Cód. Vivienda 105</b></p> 	<p><b>Cód. Vivienda 106</b></p> 	<p><b>Cód. Vivienda 107</b></p> 	<p><b>Cód. Vivienda 108</b></p> 
<p><b>Cód. Vivienda 109</b></p> 	<p><b>Cód. Vivienda 110</b></p> 	<p><b>Cód. Vivienda 111</b></p> 	<p><b>Cód. Vivienda 112</b></p> 
<p><b>Cód. Vivienda 113</b></p> 	<p><b>Cód. Vivienda 114</b></p> 	<p><b>Cód. Vivienda 115</b></p> 	<p><b>Cód. Vivienda 116</b></p> 
<p><b>Cód. Vivienda 117</b></p> 	<p><b>Cód. Vivienda 118</b></p> 	<p><b>Cód. Vivienda 119</b></p> 	<p><b>Cód. Vivienda 120</b></p> 
<p><b>Cód. Vivienda 121</b></p> 	<p><b>Cód. Vivienda 122</b></p> 	<p><b>Cód. Vivienda 123</b></p> 	<p><b>Cód. Vivienda 124</b></p> 
<p><b>Cód. Vivienda 125</b></p> 	<p><b>Cód. Vivienda 126</b></p> 	<p><b>Cód. Vivienda 127</b></p> 	<p><b>Cód. Vivienda 128</b></p> 

**Descripción función led's frontal:**

El terminal Nhea GB2 dispone de un led de estado y led's en los pulsadores de función  y  que nos indicarán el estado en que se encuentra el terminal.

	LED 	LED 	LED ESTADO
<b>Reposo (sin alimentación)</b>	OFF	OFF	OFF
<b>Reposo (con alimentación)</b>	OFF	OFF	ON
<b>Modo 'no molesten' activado</b>	OFF	OFF	Parpadeo
<b>Llamada precedente placa</b> (tono de llamada en terminal)	Parpadeo rápido	ON	ON
<b>Comunicación con placa</b>	Parpadeo lento	ON	ON
<b>Llamada precedente terminal</b> (tono de llamada en terminal)	Parpadeo rápido	ON	ON
<b>Comunicación con terminal</b>	Parpadeo lento	ON	ON
<b>Modo configuración tonos</b>	Parpadeo lento	Parpadeo lento	ON / Parpadeo
<b>Llamada de puerta rellano</b> (tono de llamada en terminal)	OFF	OFF	ON

## DESCRIPCIÓN DEL TERMINAL:

### Configuración tonos de llamada:



#### Descripción:

El terminal permite modificar los tonos de llamada (placa, intercomunicación y rellano) a través del pulsador de configuración .



Hay tres grupos de selección de tonos y cada grupo se compone de tres tonos fijos. El primer tono de cada grupo que se escucha durante la selección corresponde a la llamada de placa, el segundo tono la de llamada intercomunicación y el tercer tono la de llamada desde rellano.

#### Configuración y selección del grupo de tonos de llamada:

El terminal debe estar en reposo para la configuración y selección del grupo de tonos deseado.

Para modificar los tonos de llamada, presionar el pulsador  durante 3 segundos. Los leds de los pulsadores  y  parpadearán indicándonos que el terminal está en modo configuración.

Si se desea cambiar el grupo de tonos, pulse el botón de configuración  hasta escuchar el grupo de tonos deseado; (selección de hasta 3 grupos de tonos en modo carrusel).



Para salir y grabar el grupo de tonos seleccionado pulse el pulsador , los leds de los pulsadores  y  se apagarán. El terminal sale del modo configuración a los 7 segundos de no operación y grabando el último grupo de tonos seleccionado.

Realizar una llamada para comprobar que el terminal se ha configurado con la selección de grupo de tonos deseado.

### Función intercomunicación:

El terminal Nhea GB2 incorpora de serie la intercomunicación entre dos puntos de la misma vivienda.

El terminal debe estar en reposo para realizar la intercomunicación.

Para intercomunicarse, presionar el pulsador  durante 3 segundos, el led del pulsador  parpadeará y el led del pulsador  se iluminará fijo y unos tonos en el terminal(es) a llamar de la vivienda confirmarán que la llamada se está realizando.

Para atender la llamada se dispone de un tiempo de 40 segundos.

Para establecer comunicación, presione el pulsador  del terminal llamado o (uno de los terminales llamados, si hay más de un terminal secundario).

La comunicación tendrá una duración de un minuto y medio o hasta volver a presionar el pulsador .

### Función modo "no molesten":

El terminal debe estar en reposo para activar/ desactivar el modo no molesten.

Para activar el modo no molesten, presionar el pulsador AUX durante 3 segundos. A continuación el led de estado del terminal parpadeará indicándonos que la función está activa. El terminal no recibirá las llamadas de la placa, de intercomunicación ni de la puerta de rellano.

Más de un terminal en la misma vivienda: El activar el modo no molesten en el terminal principal no permitirá recibir las llamadas de la placa en la vivienda. Si el modo no molesten se activa en un terminal secundario (no en el terminal principal), permitirá recibir las llamadas de la placa en la vivienda menos en el terminal secundario con el modo no molesten activado.

Para desactivar el modo no molesten, presionar el pulsador AUX durante 3 segundos. A continuación el led de estado del terminal se iluminará fijo indicándonos que la función está desactivada. Ahora el terminal recibirá las llamadas de la placa, de intercomunicación y de la puerta de rellano.

### Función activación luz:

El terminal debe estar en reposo para la activación luz (requiere módulo SAR-GB2 y SAR-12/24).

Para la activación luz (por ejemplo "luz escalera"), realice una pulsación corta sobre el pulsador AUX.

**Importante:** Para el conexionado y configuración, ver manual TSAR-GB2 y TSAR-12/24.

**INSTALACIÓN DEL TERMINAL EN REGLETA DE SUPERFICIE**

Evite emplazamientos cercanos a fuentes de calor, polvorientos o con mucho humo.

**Ubicación de la regleta de superficie:**

La parte superior de la regleta se debe ubicar a una altura de 1.60m del suelo. la distancia mínima entre los laterales de la regleta y cualquier objeto debe ser de 5cm.

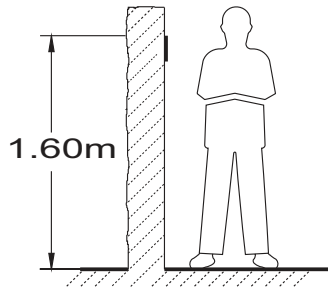

**Fijar la regleta del terminal en la pared:**

Fijar la regleta del terminal a la pared, realizando dos agujeros de 6mm de diámetro y utilizando los tornillos y tacos suministrados con el terminal.

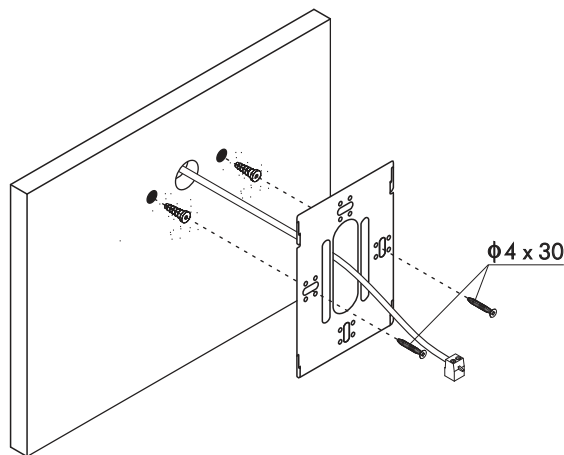

**Colocar el terminal:**

Conecte los cables al terminal (ver página 4), a continuación coloque el terminal frontalmente a la regleta haciendo coincidir los agujeros de la base del terminal con los de sujeción de la regleta ①, a continuación desplace el terminal hacia abajo ②, hasta que el terminal quede bien fijado en la regleta ③.

**Recuerde quitar la lámina de protección frontal del terminal una vez los trabajos de instalación han finalizado.**

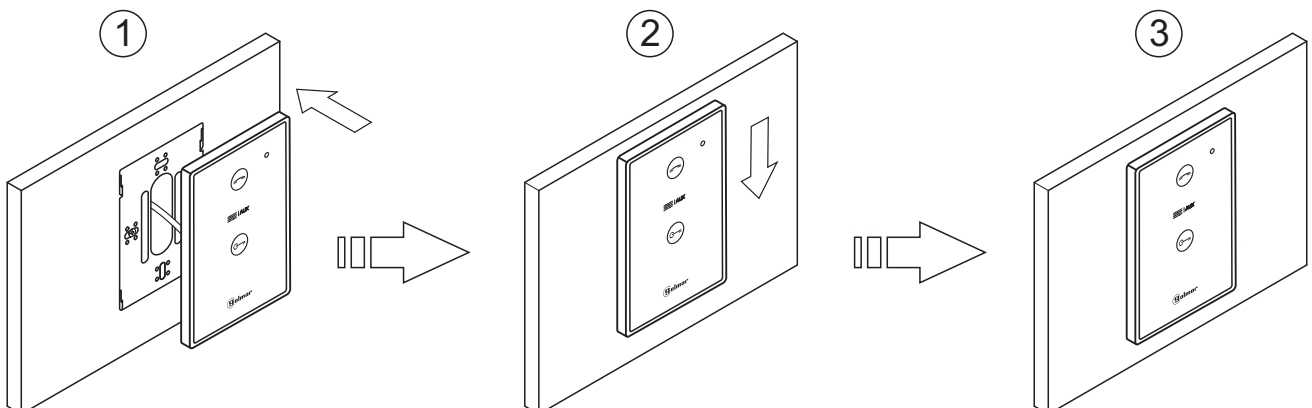

**INSTALACIÓN DEL TERMINAL EN CAJA DE EMPOTRAR**

Evite emplazamientos cercanos a fuentes de calor, polvorientos o con mucho humo.

**Ubicación de la caja de empotrar:**

Realizar un agujero en la pared que ubique la parte superior de la caja de empotrar universal a una altura de 1.60m del suelo. la distancia mínima entre los laterales de la caja de empotrar y cualquier objeto debe ser de 5cm.

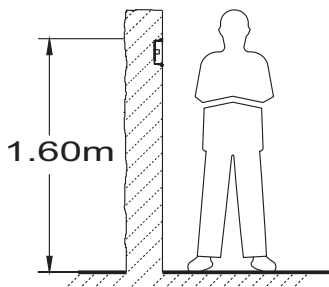

**Colocar la caja de empotrar y montaje de la regleta:**

Pasar la instalación por el hueco realizado en la caja de empotrar. Empotrar, enrasar y nivelar la caja. Fijar la regleta del terminal con los tornillos suministrados en la caja de empotrar.

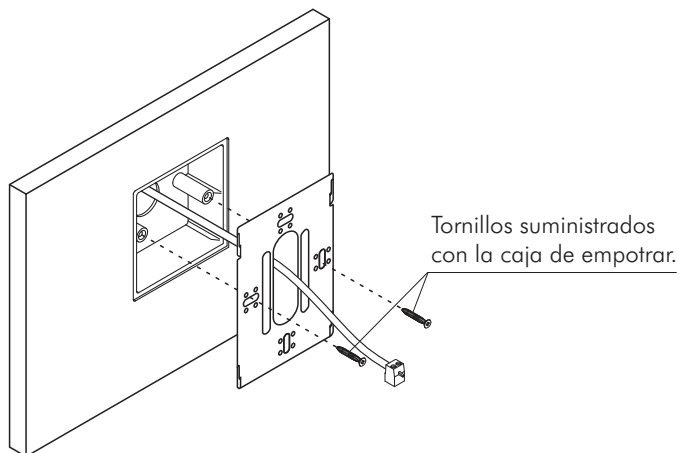

**Colocar el terminal:**

Conecte los cables al terminal (ver página 4), a continuación coloque el terminal frontalmente a la regleta haciendo coincidir los agujeros de la base del terminal con los de sujeción de la regleta ①, a continuación desplace el terminal hacia abajo ②, hasta que el terminal quede bien fijado en la regleta ③.

**Recuerde quitar la lámina de protección frontal del terminal una vez los trabajos de instalación han finalizado.**

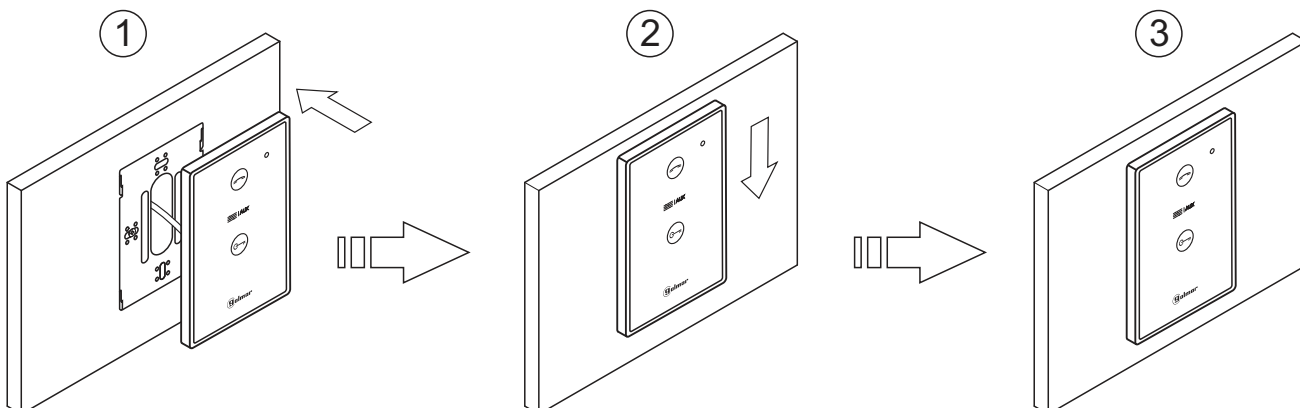

ESQUEMAS DE INSTALACIÓN

**Instalación con 32 viviendas/terminales NHEA GB2 y abrepuertas de continua Golmar:**

**(\*) IMPORTANTE:**

Con un sistema de placa codificada:

- Necesario módulo de sonido **EL632 GB2A /EL642 GB2A**
- y debe configurarse en "modo funcionamiento 5".

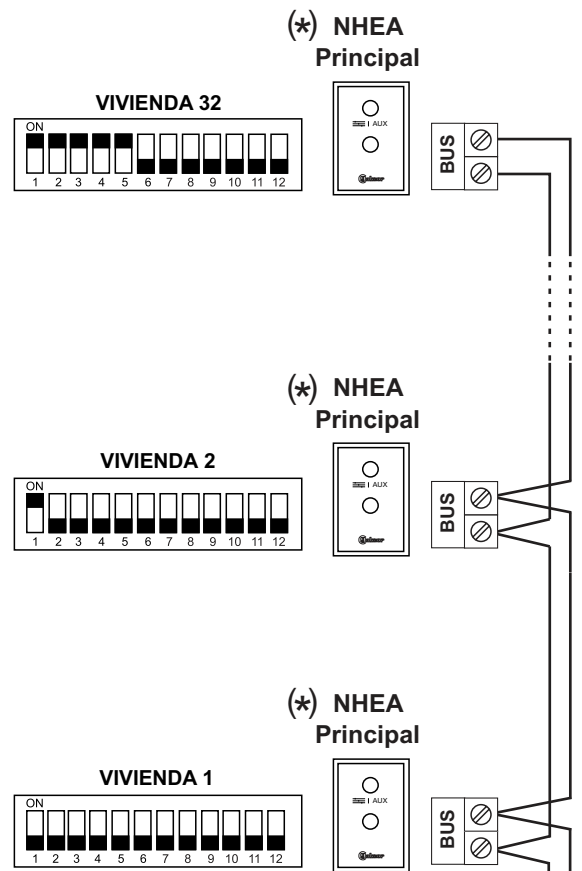

**Distancias y Secciones:**

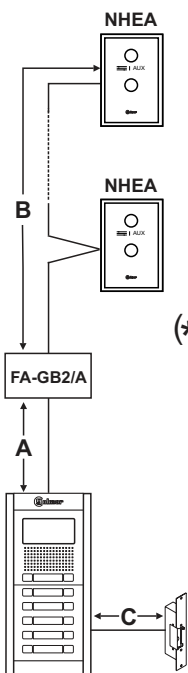

Cable manguera	A	B	C
Trenzado 2x0.75mm <sup>2</sup>	60m	60m	10m
Trenzado 2x1mm <sup>2</sup>	80m	80m	15m

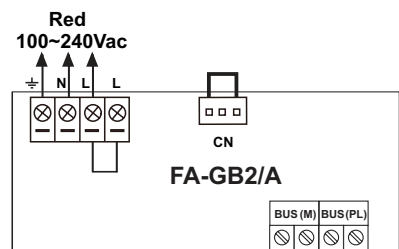

**(\*) IMPORTANTE:** Configurar los microinterruptores tal como se indica en el dibujo.

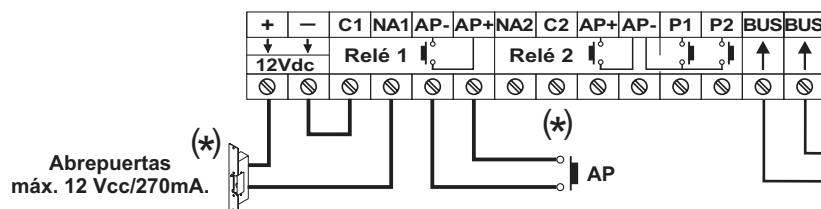
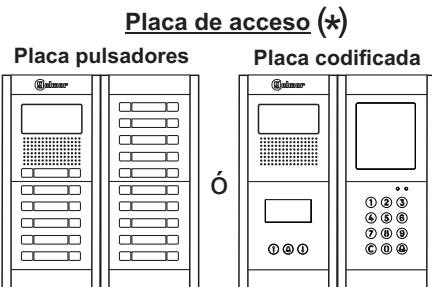
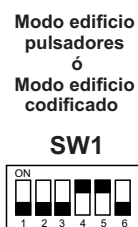

(\*) Para más información de la placa, instalación, configuración, conexión de un abrepuertas de alterna, un 2º abrepuertas o instalación mixta con monitores y terminales Nhea (ver manual de la placa correspondiente).

ESQUEMAS DE INSTALACIÓN

**Portero electrónico con 128 viviendas/terminales NHEA GB2 y abrepuertas de continua Golmar:**

**IMPORTANTE:**

- (\*) - Hasta 128 viviendas/ terminales Nhea por instalación "solo audio":  
Necesario módulo de sonido **EL632 GB2A/ EL642 GB2A** y debe configurarse en "modo funcionamiento 2" la placa de pulsadores o "modo funcionamiento 6" la placa codificada.
- (1) - El terminal Nhea debe estar el Dip 10 del microinterruptor de configuración a ON.

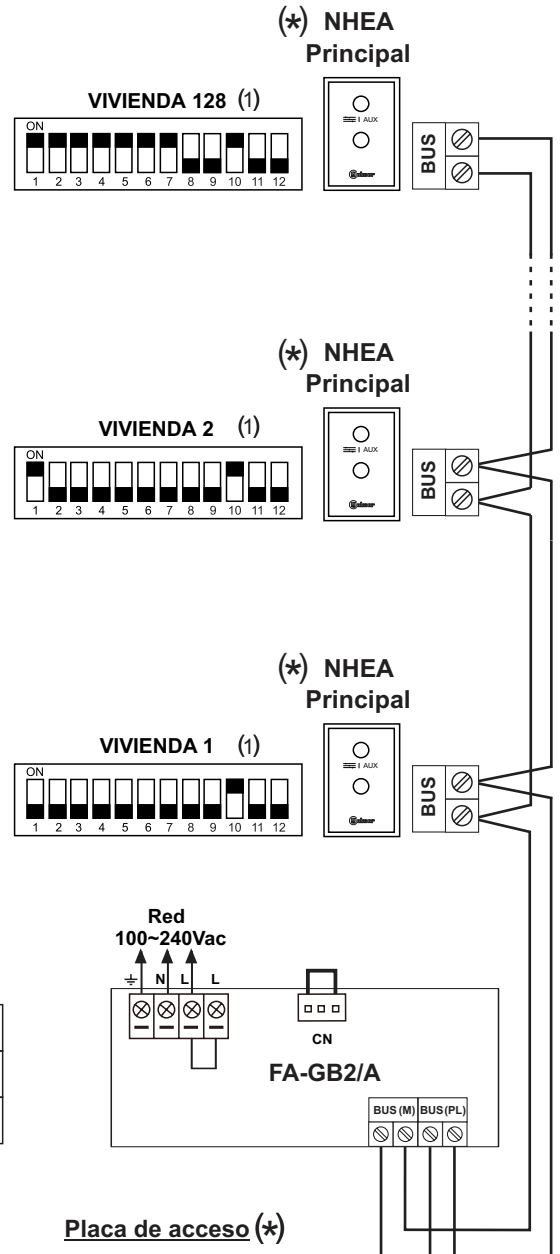

**Distancias y Secciones:**

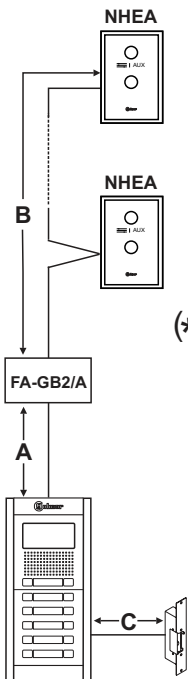

Cable manguera	A	B	C
Trenzado 2x0.75mm <sup>2</sup>	60m	60m	10m
Trenzado 2x1mm <sup>2</sup>	80m	80m	15m

(\*) **IMPORTANTE:** Configurar los microinterruptores tal como se indica en el dibujo.

Modo sólo telef. pulsadores  
ó  
Modo sólo telef. codificado

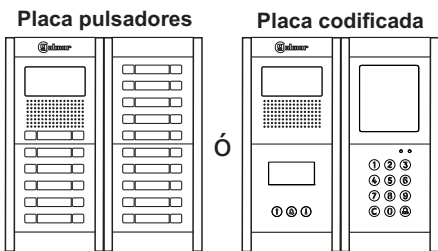
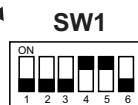

Abrepuertas (\*)  
máx. 12 Vcc/270mA.

(\*) Para más información de la placa, instalación, configuración, conexión de un abrepuertas de alterna, un 2º abrepuertas o instalación mixta con monitores y terminales Nhea (ver manual de la placa correspondiente).

NOTAS:

---

A series of horizontal dotted lines for taking notes.



golmar@golmar.es  
www.golmar.es

GOLMAR S.A.  
C/ Silici, 13  
08940- Cornellá de Llobregat  
SPAIN



Golmar se reserva el derecho a cualquier modificación sin previo aviso.  
Golmar se réserve le droit de toute modification sans préavis.  
Golmar reserves the right to make any modifications without prior notice.