



TELÉFONO T562 GB2

MANUAL DE USUARIO



INTRODUCCIÓN

Ante todo le agradecemos y felicitamos por la adquisición de este producto.

Nuestro compromiso por conseguir la satisfacción de clientes como usted queda manifiesto por nuestra certificación ISO-9001 y por la fabricación de productos como el que acaba de adquirir.

La avanzada tecnología de su interior y un estricto control de calidad harán que, clientes y usuarios disfruten de las innumerables prestaciones que este equipo ofrece. Para sacar el mayor provecho de las mismas y conseguir un correcto funcionamiento desde el primer día, rogamos lea detenidamente este manual de instrucciones.

ÍNDICE

Introducción.....	2
Índice.....	2
Precauciones de seguridad.....	2
Características.....	2
Funcionamiento del sistema.....	3
Descripción del teléfono.....	
Descripción.....	3
Pulsadores de función.....	3
Terminales de conexión.....	3
Regulación volumen de llamada.....	3
Microinterruptor de configuración.....	4
Configuración códigos de dirección del teléfono (hasta 32 direcciones).....	4-5
Configuración códigos de dirección del teléfono (hasta 128 direcciones).....	5-8
Función "modo doctor".....	8
Función intercomunicación.....	8
Función activación luz (luz escalera).....	8
Configuración tonos de llamada.....	9
Instalación del teléfono.....	10
Esquemas de instalación.....	11-12
Notas.....	13

PRECAUCIONES DE SEGURIDAD

- Cuando se instale o modifique el equipo, **hacerlo sin alimentación.**
- La instalación y manipulación de estos equipos debe ser realizado por **personal autorizado.**
- La instalación debe viajar alejada al menos a **40cm. de cualquier otra instalación.**
- No apretar excesivamente los tornillos de la regleta.
- Instale el teléfono en un lugar seco y protegido sin riesgo de goteo o proyecciones de agua.
- Evite emplazamientos cercanos a fuentes de calor, húmedos, polvorientos o con mucho humo.
- Antes de conectar el equipo, verificar el conexionado entre placa, alimentador y teléfonos.
- Siga en todo momento las instrucciones de este manual.

CARACTERÍSTICAS

- Teléfono con instalación simplificada (bus de 2 hilos no polarizados).
- Hasta 4 teléfonos/ monitores por vivienda (principal, secundario 1, secundario 2 y secundario 3).
- Hasta 32 viviendas/teléfonos por instalación.
- Hasta 128 viviendas/teléfonos por instalación y máximo 1 teléfono por vivienda (**necesario módulo de sonido EL632 GB2A / EL642 GB2A**).
- Secreto total de conversación.
- Regulador de volumen de llamada (máximo, medio y sin volumen).
- Entrada para llamada desde la puerta interior de la vivienda.
- Salida a sonería auxiliar (SAR-12/24).
- Tonos de llamada diferenciados, para identificar la procedencia de la llamada (placa, intercomunicación o rellano).
- Pulsador  de activación abrepuertas 1.
- Pulsador **AUX** de intercomunicación/ activación abrepuertas 2/ activación luz (requiere módulo SAR-GB2 y SAR-12/24). **Importante: La función activación luz sólo con teléfonos T-562 con V.03 y posteriores.**
- Pulsador para configurar los tonos de llamada (en el interior del teléfono).
- Microinterruptores para configurar la dirección del teléfono (código de llamada), principal/ secundario, final de línea y activar la función "modo doctor" (apertura automática de la puerta). En el interior del teléfono.

FUNCIONAMIENTO DEL SISTEMA

- Para realizar la llamada, el visitante deberá presionar el pulsador correspondiente a la vivienda con la que desea establecer comunicación; un tono acústico advertirá de que la llamada se está realizando y el led de la placa se iluminará. Si la síntesis de voz está habilitada el mensaje "llamando" nos indicará que la llamada se está realizando. En ese instante, el teléfono(s) de la vivienda recibe(n) la llamada. Si se ha presionado por equivocación el pulsador de otra vivienda, pulsar sobre el que corresponda de la vivienda deseada, cancelando así la primera llamada.
- La llamada tiene una duración de 40 segundos. Si la llamada no es atendida antes de 40 segundos, el led se apagará y el canal quedará libre.
- Para establecer comunicación, descolgar el auricular de cualquier teléfono de la vivienda, el led de la placa se iluminará.
- La comunicación tendrá una duración de un minuto y medio o hasta colgar el auricular. Finalizada la comunicación, los leds se apagarán y el canal quedará libre. Si la síntesis de voz está habilitada, el mensaje "llamada finalizada" nos indicará en la placa que la llamada ha finalizado.
- Si se desea abrir la puerta, presionar el pulsador (si existe y desea abrir la 2ª puerta presione el pulsador AUX) durante los procesos de llamada o comunicación: una sola pulsación activa el abrepuertas durante cinco segundos, el led de la placa se iluminará también durante cinco segundos. Si la síntesis de voz está habilitada, el mensaje "puerta abierta" nos será indicado en la placa.
- La descripción de los pulsadores de función se encuentran en la página 3.

DESCRIPCIÓN DEL TELÉFONO

Descripción:

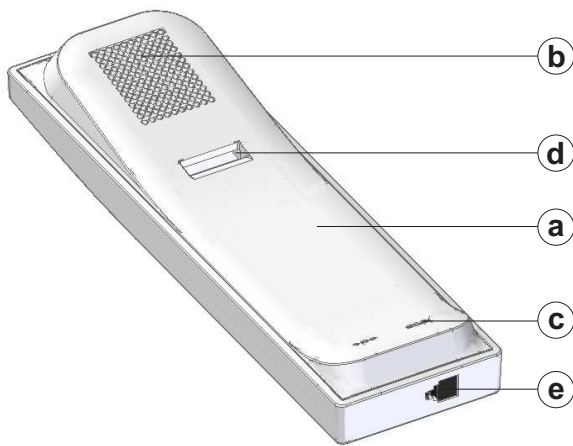

- a. Brazo auricular.
- b. Rejilla difusión sonido.
- c. Orificio micrófono.
- d. Hueco de sujeción.
- e. Conectores para cordón telefónico.

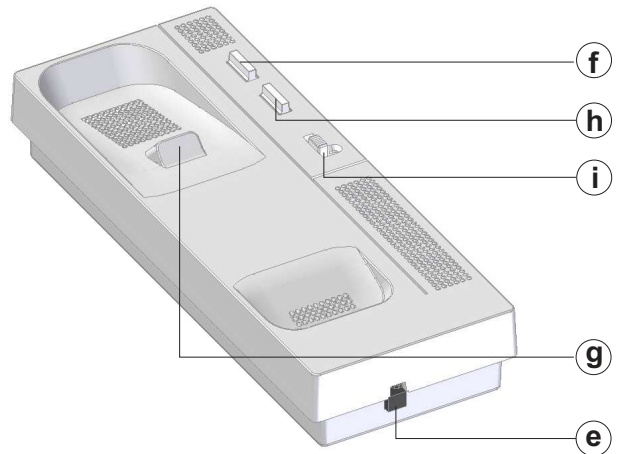

- f. Pulsador de abrepuertas.
- g. Pulsador de colgado.
- h. Pulsador de función auxiliar.
- i. Regulación de volumen.

Pulsadores de función:

☞ Durante los procesos de recepción de llamada o comunicación, permite activar el abrepuertas 1.

AUX Durante los procesos de recepción de llamada o comunicación, permite activar el abrepuertas 2. Sistema en reposo:

- Con el auricular descolgado realiza la función de intercom.
- Con el auricular colgado activa la función luz (requiere los módulos SAR-GB2 y SAR-12/24).

Importante: La función activación luz sólo con teléfonos T-562 con V.03 y posteriores.

Descripción terminales de conexión:



- L1, L2:** Conexión Bus.
- HZ, -:** Conexión a timbre de puerta.
- SA, -:** Conexión sonería auxiliar, (SAR-12/24). (12Vcc/50mA máximo).

Regulación volumen de llamada:

El teléfono permite regular el volumen de llamada con un valor máximo, medio o sin volumen.

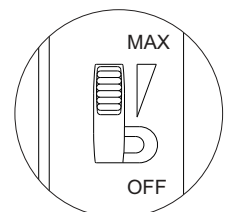

DESCRIPCIÓN DEL TELÉFONO

Descripción microinterruptor y configuración dirección (código) teléfono:

Dip1 a Dip5: Configurar la dirección del teléfono (hasta 32 direcciones).

Dip1 a Dip7: Con el **Dip 10 a ON**, permite configurar la dirección del teléfono (hasta 128 direcciones).

Los interruptores colocados en la posición OFF tienen valor cero.

En la posición ON tienen asignados los valores de la tabla adjunta.

El código del teléfono será igual a la suma de valores de los interruptores colocados en ON.

Tabla de valores (Dip 10 a OFF)

Interruptor nº:	1	2	3	4	5
Valor en ON:	1	2	4	8	16

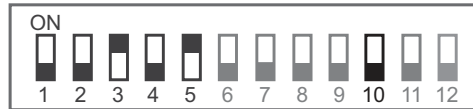

Ejemplo: 0 + 0 + 4 + 0 + 16 = 20

Tabla de valores (Dip 10 a ON)

Interruptor nº:	1	2	3	4	5	6	7
Valor en ON:	1	2	4	8	16	32	64

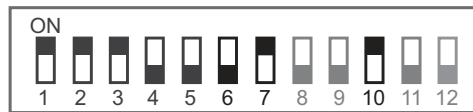

Ejemplo: 1 + 2 + 4 + 0 + 0 + 0 + 64 = 71

Dip8 y Dip9: Configura el teléfono como principal / secundario. Dip8 y Dip9 a OFF principal, Dip8 a ON y Dip9 a OFF secundario 1, Dip8 a OFF y Dip9 a ON secundario 2, Dip8 y Dip9 a ON secundario 3. **Si Dip10 a ON el teléfono es siempre 'principal'.**

Dip10: Dejar en OFF para instalaciones de hasta 32 teléfonos (Dip6 y Dip7 sin función). Poner a ON para instalaciones de hasta 128 teléfonos (**necesario mód. de sonido EL632 GB2A/EL642 GB2A**), Dip8 y Dip 9 no tienen función el teléfono es siempre 'principal' (máximo 1 teléfono por vivienda).

Dip11: Configura el final de línea. En instalaciones con sólo teléfonos debe estar siempre en OFF. En instalaciones mixtas de monitores con teléfonos en la misma vivienda, colocar en ON en aquellos teléfonos en los que acabe el recorrido del cable del Bus y dejar en OFF sólo en teléfonos intermedios.

Dip12: Dejar en OFF define como "sin volumen" la posición OFF del interruptor de regulación de volumen. Poner a ON define como función "modo doctor" la posición OFF del interruptor de regulación de volumen.

Configuración códigos de dirección del teléfono (hasta 32 direcciones):

Dip11: Configura el final de línea. En instalaciones con sólo teléfonos debe estar siempre en OFF. En instalaciones mixtas de monitores con teléfonos en la misma vivienda, colocar en ON en aquellos teléfonos en los que acabe el recorrido del cable del Bus y dejar en OFF sólo en teléfonos intermedios.

Dip11 a OFF



Dip11 a ON

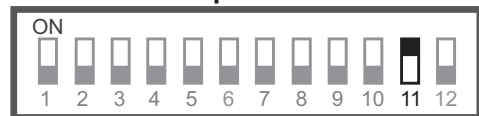

Dip1 a Dip5: Para configurar la dirección del teléfono/ vivienda (hasta 32 direcciones) y **Dip10 a OFF**.

<p>Cód. Vivienda 1 (*)</p>	<p>Cód. Vivienda 2</p>	<p>Cód. Vivienda 3</p>	<p>Cód. Vivienda 4</p>
<p>Cód. Vivienda 5</p>	<p>Cód. Vivienda 6</p>	<p>Cód. Vivienda 7</p>	<p>Cód. Vivienda 8</p>
<p>Cód. Vivienda 9</p>	<p>Cód. Vivienda 10</p>	<p>Cód. Vivienda 11</p>	<p>Cód. Vivienda 12</p>

IMPORTANTE: En sistemas de placa codificada (N3301/GB2), necesario módulo de sonido EL632 GB2A/ EL642 GB2A y debe configurarse en "modo funcionamiento 5" (ver manual de la placa).

(*) -En sistemas de placa con pulsadores de llamada, la primera dirección del teléfono es el "Código 0", (ver manual de la placa).
 -En sistemas de placa codificada (N3301/GB2) el "código 0" es el "código 32", esto quiere decir que para realizar una llamada a un teléfono con el "código 0" (dip 1 a dip 5 a OFF) se deberá marcar **3 2** en el teclado numérico N3301/GB2, (ver manual de la placa).
 -El software (Address Manager GB2) el "código 0" de llamada es mostrado también como "código 32".

DESCRIPCIÓN DEL TELÉFONO

Viene de la página anterior.

Cód. Vivienda 13



Cód. Vivienda 14



Cód. Vivienda 15



Cód. Vivienda 16



Cód. Vivienda 17

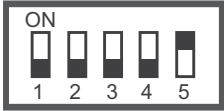

Cód. Vivienda 18

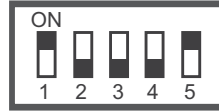

Cód. Vivienda 19

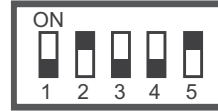

Cód. Vivienda 20

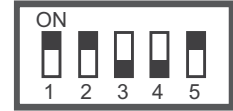

Cód. Vivienda 21



Cód. Vivienda 22



Cód. Vivienda 23



Cód. Vivienda 24



Cód. Vivienda 25

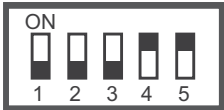

Cód. Vivienda 26



Cód. Vivienda 27



Cód. Vivienda 28

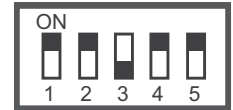

Cód. Vivienda 29



Cód. Vivienda 30



Cód. Vivienda 31



Cód. Vivienda 32



Configuración códigos de dirección del teléfono (hasta 128 direcciones):

Hasta 128 viviendas/teléfonos por instalación "sólo audio" (necesario módulo de sonido EL632 GB2A/EL642 GB2A y debe configurarse en "modo funcionamiento 2" la placa de pulsadores o "modo funcionamiento 6" la placa codificada, ver manual de la placa correspondiente).

Dip10 ON y Dip11 OFF

Dip10: Poner a ON para instalaciones "sólo audio" de hasta 128 teléfonos.

Dip11: Configura el final de línea. En instalaciones con sólo teléfonos debe estar siempre en OFF.



Dip1 a Dip7: Para configurar la dirección del teléfono/ vivienda (hasta 128 direcciones).

Cód. Vivienda 1(*)



Cód. Vivienda 2



Cód. Vivienda 3



Cód. Vivienda 4

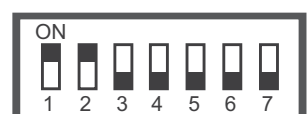

Cód. Vivienda 5



Cód. Vivienda 6

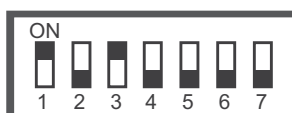

Cód. Vivienda 7

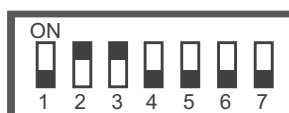

Cód. Vivienda 8

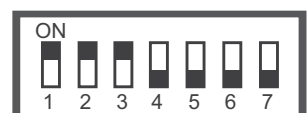

Cód. Vivienda 9



Cód. Vivienda 10

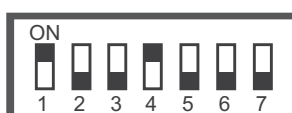

Cód. Vivienda 11



Cód. Vivienda 12

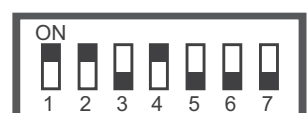

Cód. Vivienda 13

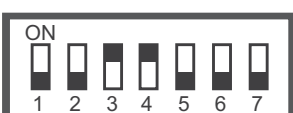

Cód. Vivienda 14

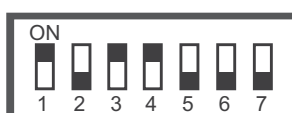

Cód. Vivienda 15

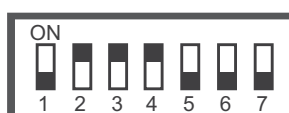

Cód. Vivienda 16

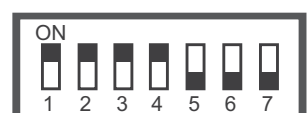

(*) -En sistemas de placa con pulsadores de llamada, la primera dirección del teléfono es el "Código 0", (ver manual de la placa).

-En sistemas de placa codificada (N3301/GB2) el "código 0" es el "código 128", esto quiere decir que para realizar una llamada a un teléfono con el "código 0" (dip 1 a dip 7 a OFF) se deberá marcar (1)(2)(8) en el teclado numérico N3301/GB2, (ver manual de la placa).

-El software (Address Manager GB2) el "código 0" de llamada es mostrado también como "código 128".

Continúa

DESCRIPCIÓN DEL TELÉFONO

Viene de la página anterior.

<p>Cód. Vivienda 17</p>	<p>Cód. Vivienda 18</p>	<p>Cód. Vivienda 19</p>	<p>Cód. Vivienda 20</p>
<p>Cód. Vivienda 21</p>	<p>Cód. Vivienda 22</p>	<p>Cód. Vivienda 23</p>	<p>Cód. Vivienda 24</p>
<p>Cód. Vivienda 25</p>	<p>Cód. Vivienda 26</p>	<p>Cód. Vivienda 27</p>	<p>Cód. Vivienda 28</p>
<p>Cód. Vivienda 29</p>	<p>Cód. Vivienda 30</p>	<p>Cód. Vivienda 31</p>	<p>Cód. Vivienda 32</p>
<p>Cód. Vivienda 33</p>	<p>Cód. Vivienda 34</p>	<p>Cód. Vivienda 35</p>	<p>Cód. Vivienda 36</p>
<p>Cód. Vivienda 37</p>	<p>Cód. Vivienda 38</p>	<p>Cód. Vivienda 39</p>	<p>Cód. Vivienda 40</p>
<p>Cód. Vivienda 41</p>	<p>Cód. Vivienda 42</p>	<p>Cód. Vivienda 43</p>	<p>Cód. Vivienda 44</p>
<p>Cód. Vivienda 45</p>	<p>Cód. Vivienda 46</p>	<p>Cód. Vivienda 47</p>	<p>Cód. Vivienda 48</p>
<p>Cód. Vivienda 49</p>	<p>Cód. Vivienda 50</p>	<p>Cód. Vivienda 51</p>	<p>Cód. Vivienda 52</p>
<p>Cód. Vivienda 53</p>	<p>Cód. Vivienda 54</p>	<p>Cód. Vivienda 55</p>	<p>Cód. Vivienda 56</p>
<p>Cód. Vivienda 57</p>	<p>Cód. Vivienda 58</p>	<p>Cód. Vivienda 59</p>	<p>Cód. Vivienda 60</p>

DESCRIPCIÓN DEL TELÉFONO

Viene de la página anterior.

Cód. Vivienda 61



Cód. Vivienda 62



Cód. Vivienda 63



Cód. Vivienda 64



Cód. Vivienda 65



Cód. Vivienda 66



Cód. Vivienda 67



Cód. Vivienda 68



Cód. Vivienda 69



Cód. Vivienda 70



Cód. Vivienda 71



Cód. Vivienda 72



Cód. Vivienda 73



Cód. Vivienda 74



Cód. Vivienda 75



Cód. Vivienda 76



Cód. Vivienda 77

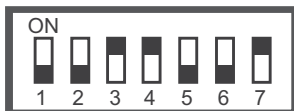

Cód. Vivienda 78

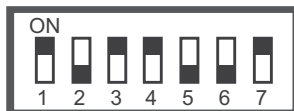

Cód. Vivienda 79

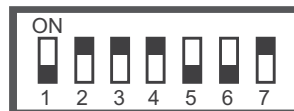

Cód. Vivienda 80

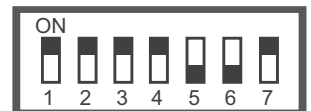

Cód. Vivienda 81



Cód. Vivienda 82

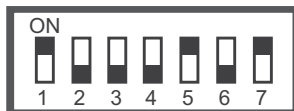

Cód. Vivienda 83



Cód. Vivienda 84



Cód. Vivienda 85

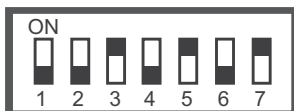

Cód. Vivienda 86

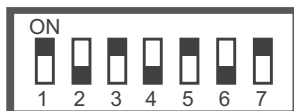

Cód. Vivienda 87

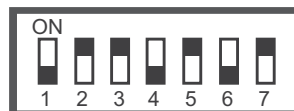

Cód. Vivienda 88

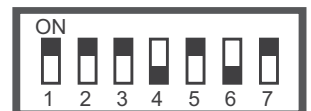

Cód. Vivienda 89

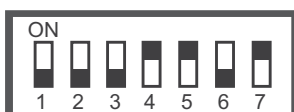

Cód. Vivienda 90

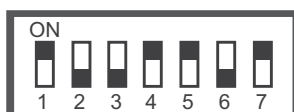

Cód. Vivienda 91



Cód. Vivienda 92

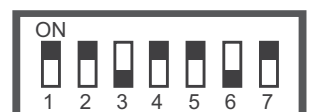

Cód. Vivienda 93



Cód. Vivienda 94

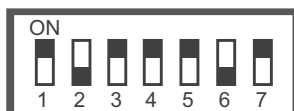

Cód. Vivienda 95

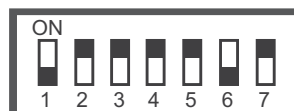

Cód. Vivienda 96

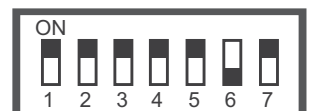

Cód. Vivienda 97



Cód. Vivienda 98



Cód. Vivienda 99



Cód. Vivienda 100



Cód. Vivienda 101

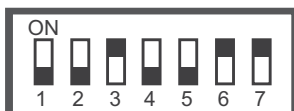

Cód. Vivienda 102

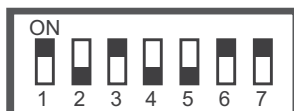

Cód. Vivienda 103

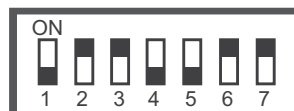

Cód. Vivienda 104



DESCRIPCIÓN DEL TELÉFONO

Viene de la página anterior.

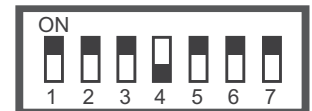
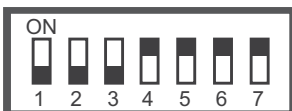
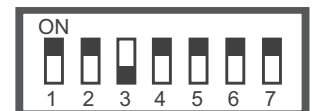
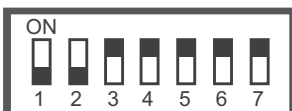
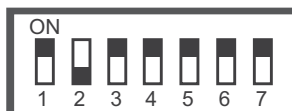
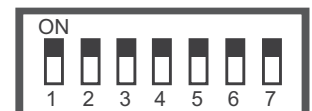
Cód. Vivienda 105**Cód. Vivienda 106****Cód. Vivienda 107****Cód. Vivienda 108****Cód. Vivienda 109****Cód. Vivienda 110****Cód. Vivienda 111****Cód. Vivienda 112****Cód. Vivienda 113****Cód. Vivienda 114****Cód. Vivienda 115****Cód. Vivienda 116****Cód. Vivienda 117****Cód. Vivienda 118****Cód. Vivienda 119****Cód. Vivienda 120****Cód. Vivienda 121****Cód. Vivienda 122****Cód. Vivienda 123****Cód. Vivienda 124****Cód. Vivienda 125****Cód. Vivienda 126****Cód. Vivienda 127****Cód. Vivienda 128****Función "modo doctor":****Descripción:**

La función "modo doctor", permite activar el abrepuertas 1 de forma automática a los 3 segundos de realizar la llamada desde la placa y sin necesidad de establecer comunicación ni de pulsar el botón abrepuertas. La llamada finaliza a los 7 segundos y el canal quedará libre. **(Sólo debe configurarse el teléfono principal con el "modo doctor")**.

Configurar el "modo doctor":

Para configurar el "modo doctor" en el teléfono (principal), debe acceder al microinterruptor de configuración en la parte interior del teléfono y poner el Dip 12 a ON.

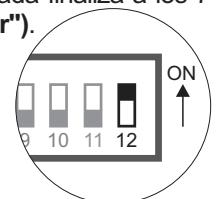
**Activar/desactivar el "modo doctor":**

Para activar el "modo doctor" el teléfono debe estar en modo reposo:

Colocar el interruptor de regulación de volumen en la posición OFF.

Para desactivar el "modo doctor" el teléfono debe estar en modo reposo:

Cambiar la posición OFF del interruptor de regulación de volumen a una posición media ó máxima según el volumen de llamada deseado.

Función intercomunicación:

El teléfono T562 GB2 incorpora de serie la intercomunicación entre dos puntos de la misma vivienda.

El teléfono debe estar en reposo para realizar la intercomunicación.

Para intercomunicarse, descolgar el auricular y presionar el pulsador **AUX** de intercomunicación, unos tonos en el teléfono(s) a llamar de la vivienda confirmarán que la llamada se está realizando.

Para atender la llamada se dispone de un tiempo de 40 segundos.

Para establecer comunicación, descolgar el auricular del teléfono llamado o (uno de los teléfonos llamados, si hay más de un teléfono secundario).

La comunicación tendrá una duración de un minuto y medio o hasta colgar el auricular.

Función activación luz:

El teléfono debe estar en reposo y con el auricular colgado para activación luz (requiere módulo SAR-GB2 y SAR-12/24).

Para la activación luz (por ejemplo "luz escalera"), realice una pulsación sobre el pulsador **AUX**.

Importante: Para el conexionado y configuración, ver manual TSAR-GB2 y TSAR-12/24.

DESCRIPCIÓN DEL TELÉFONO

Configuración tonos de llamada:

Descripción:

El teléfono permite modificar los tonos de llamada (placa, intercomunicación y rellano) a través del pulsador de configuración ubicado en la parte superior izquierda del interior del teléfono.

Hay tres grupos de selección de tonos y cada grupo se compone de tres tonos fijos. El primer tono de cada grupo que se escucha durante la selección corresponde a la llamada de placa, el segundo tono la de llamada intercomunicación y el tercer tono la de llamada desde rellano.

Configuración y selección del grupo de tonos de llamada:

El teléfono debe estar en reposo para la configuración y selección del grupo de tonos deseado .

Para modificar los tonos de llamada abrir el teléfono (ver pág. 10) y presione el pulsador de colgado.

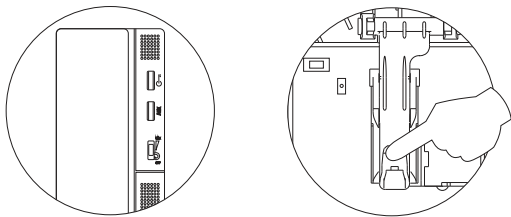

Mantenga presionado el pulsador de colgado y sin soltarlo pulse el botón de configuración, el auricular del teléfono emitirá el grupo de tonos configurado.

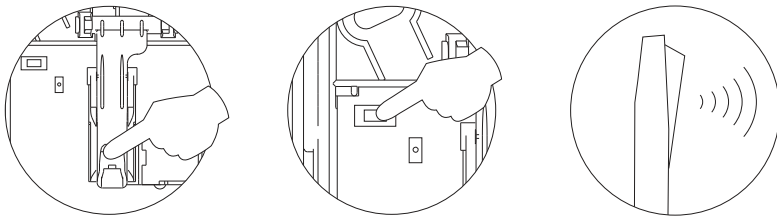

Si se desea cambiar el grupo de tonos, pulse el botón de configuración hasta escuchar el grupo de tonos deseado; (selección de hasta 3 grupos de tonos en modo carrusel).

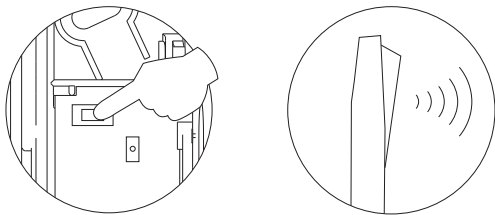

Para grabar la selección, soltar el pulsador de colgado. A continuación cerrar el teléfono y colocar el auricular en posición de colgado.

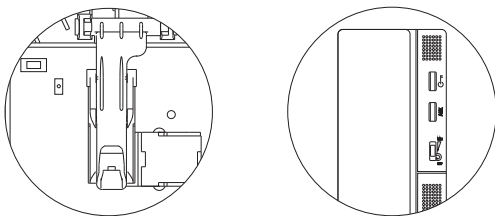

Realizar una llamada para comprobar que el teléfono se ha configurado con la selección de grupo de tonos deseado.



INSTALACIÓN DEL TELÉFONO

Fijar el teléfono a la pared:

Evitar emplazamientos cercanos a fuentes de calor, polvorientos o con mucho humo. El teléfono puede fijarse en caja universal, o directamente a pared.

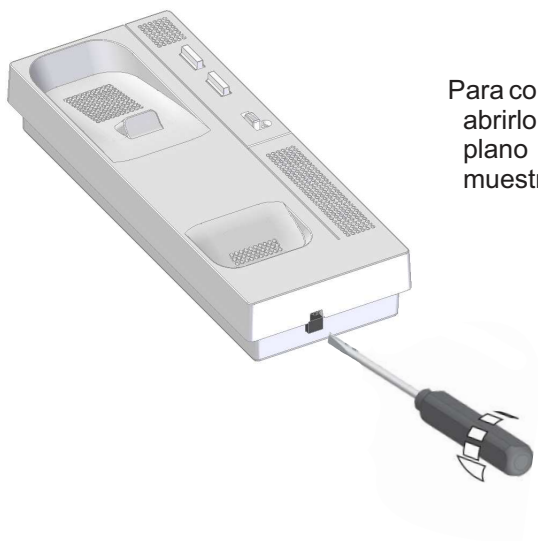

Para conectar el teléfono y fijarlo a la pared, es necesario abrirlo. Realizar levemente palanca con un destornillador plano en las ranuras dispuestas para ello, tal y como muestra el dibujo.

El teléfono puede fijarse en caja universal o directamente a pared. Para la sujeción directa a pared, realizar dos taladros de 6mm. en las posiciones especificadas, utilizando tacos de 6mm. y tornillos Ø3,5 x 25mm.

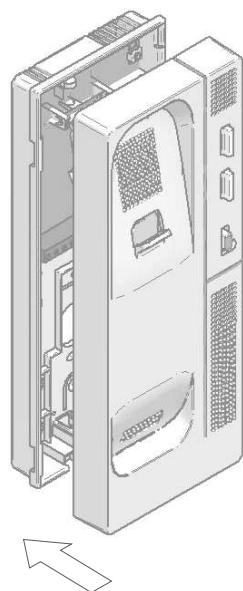
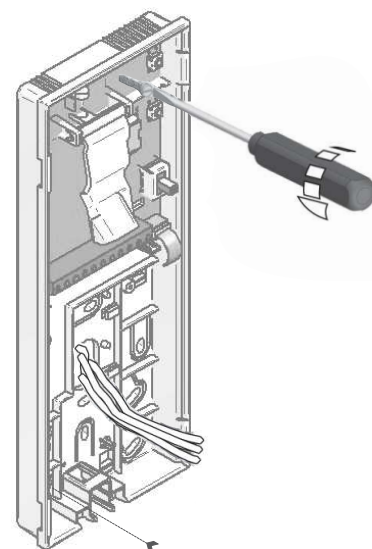

Pasar los cables por el orificio dispuesto a tal efecto, y conectarlos a la regleta según el esquema de instalación. Cerrar el teléfono tal y como muestra el dibujo. Una vez cerrado, conectar el auricular mediante el cordón telefónico y colocarlo en la posición de colgado.

ESQUEMAS DE INSTALACIÓN

Instalación con 32 viviendas/ teléfonos T562 GB2 y abrepuertas de continua Golmar:

(*) IMPORTANTE:

Con un sistema de placa codificada:

- Necesario módulo de sonido **EL632 GB2A /EL642 GB2A** y debe configurarse en "modo funcionamiento 5".

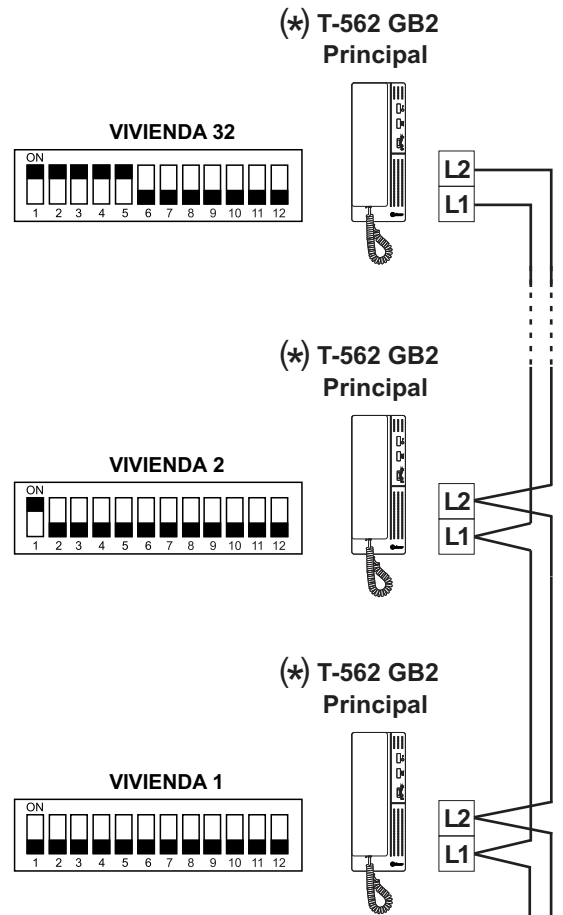

Distancias y Secciones:

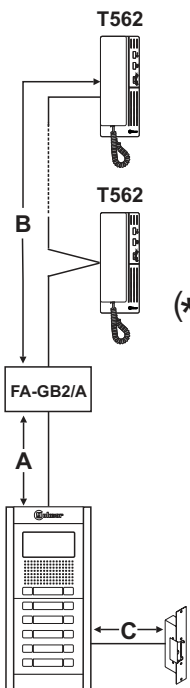

Cable manguera	A	B	C
Trenzado 2x0.75mm ²	60m	60m	10m
Trenzado 2x1mm ²	80m	80m	15m

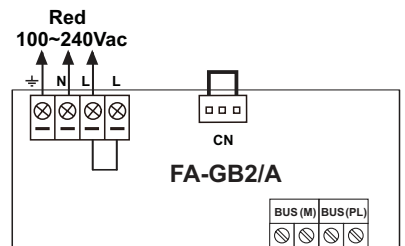

(*) IMPORTANTE: Configurar los microinterruptores tal como se indica en el dibujo.

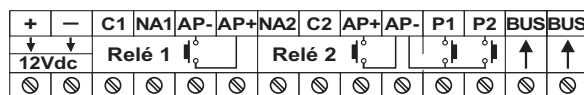
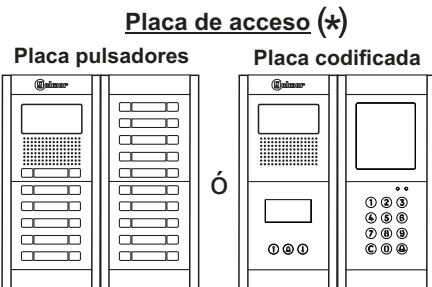
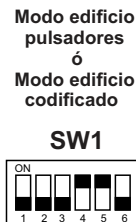

Abrepuertas (*) máx. 12 Vcc/270mA.

(*) Para más información de la placa, instalación, configuración, conexión de un abrepuertas de alterna, un 2º abrepuertas o instalación mixta con monitores y terminales de audio (ver manual de la placa correspondiente).

ESQUEMAS DE INSTALACIÓN

Portero electrónico con 128 viviendas / teléfonos T562 GB2 y abrepuertas de continua Golmar:

IMPORTANTE:

- (*) - Hasta 128 viviendas/ teléfonos por instalación "solo audio":
Necesario módulo de sonido **EL632 GB2A/ EL642 GB2A** y debe configurarse en "modo funcionamiento 2" la placa de pulsadores o "modo funcionamiento 6" la placa codificada.
- (1) - El teléfono T562 debe estar el Dip 10 del microinterruptor de configuración a ON.

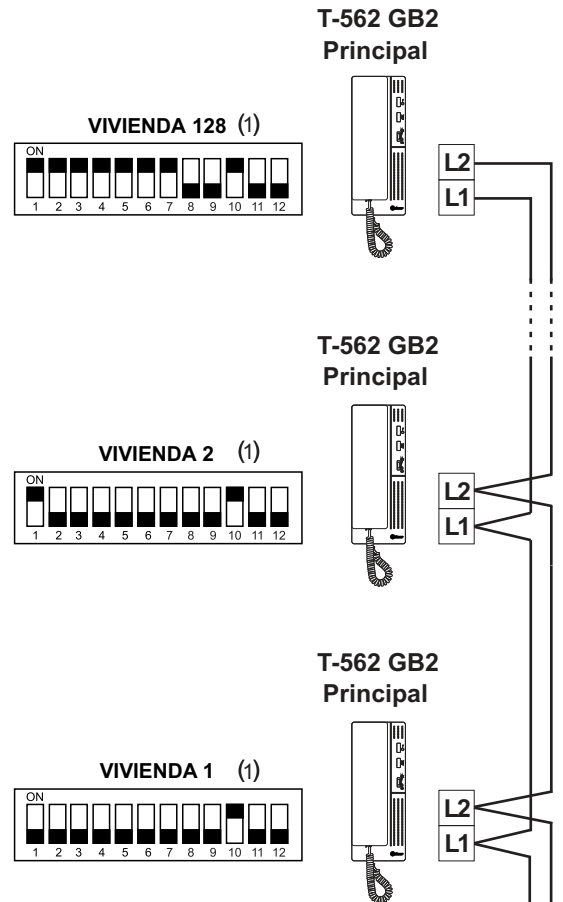

Distancias y Secciones:

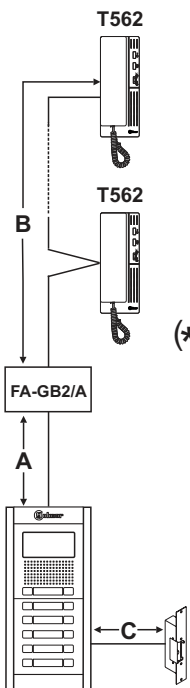

Cable manguera	A	B	C
Trenzado 2x0.75mm ²	60m	60m	10m
Trenzado 2x1mm ²	80m	80m	15m

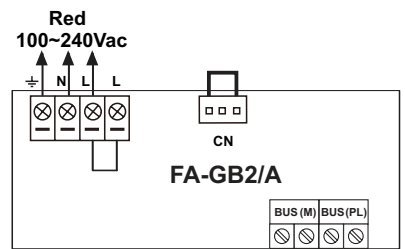

(*) **IMPORTANTE:** Configurar los microinterruptores tal como se indica en el dibujo.

Modo sólo telef. pulsadores
ó
Modo sólo telef. codificado

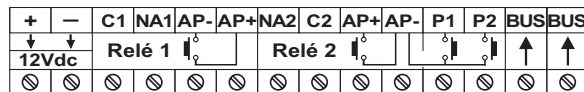
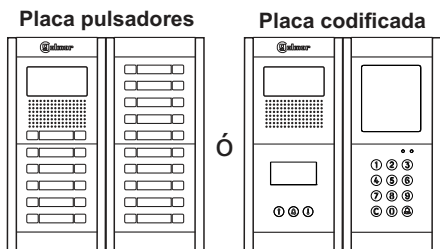

Abrepuertas (*)
máx. 12 Vcc/270mA.

(*) Para más información de la placa, instalación, configuración, conexión de un abrepuertas de alterna, un 2º abrepuertas o instalación mixta con monitores y terminales de audio (ver manual de la placa correspondiente).



golmar@golmar.es
www.golmar.es

GOLMAR S.A.
C/ Silici, 13
08940- Cornellá de Llobregat
SPAIN



Golmar se reserva el derecho a cualquier modificación sin previo aviso.
Golmar se réserve le droit de toute modification sans préavis.
Golmar reserves the right to make any modifications without prior notice.