

Esquema de instalación / *Installation diagram.*

Secciones (hasta 100m.)

- 0,5 mm<sup>2</sup>
- 1,0 mm<sup>2</sup>

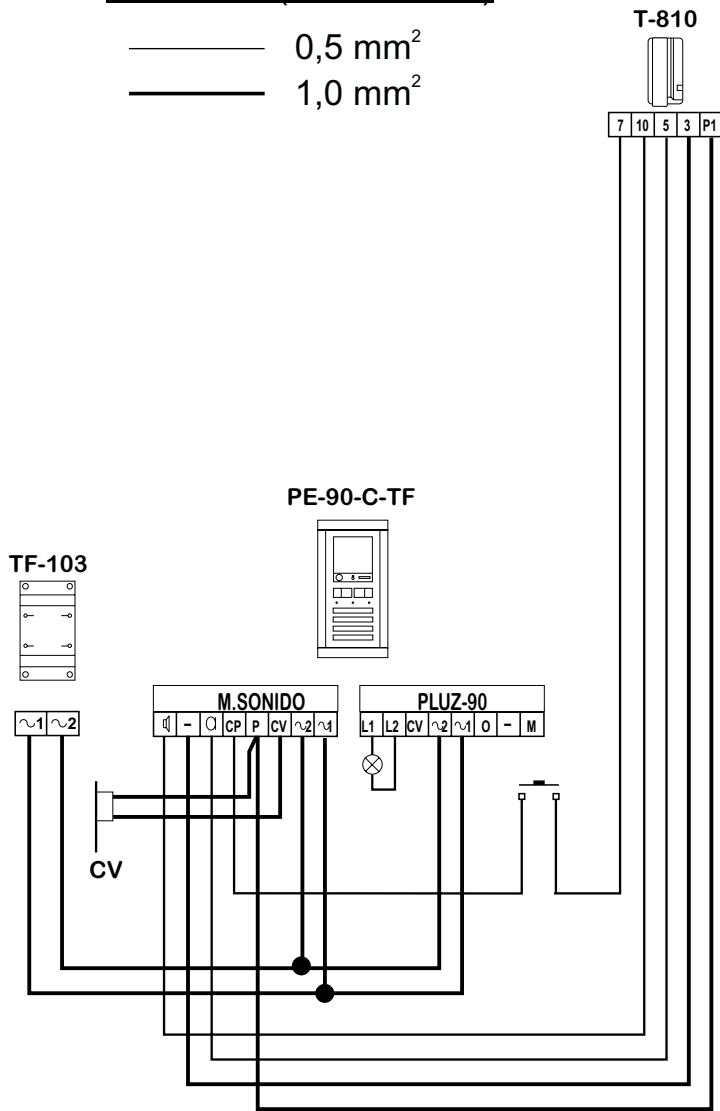

Llamada por zumbador / *Buzzer Calling.*

Golmar se reserva el derecho a cualquier modificación sin previo aviso.  
 Golmar reserves the right to make any modifications without prior notice.

# K-900

## Placa de Audio Chalet PES-90-C/TF

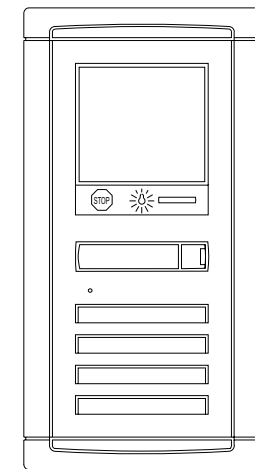

La comunicación por sistema

## Funcionamiento

Para realizar la llamada, el visitante deberá presionar el pulsador correspondiente con la vivienda que quiera comunicarse, realizándose, la presencia de llamada en la placa al presionar el pulsador. Paralelamente, se realizará la llamada en la vivienda indicada.

Descolgar el auricular del teléfono para establecer comunicación de audio con la placa de calle. La comunicación permanecerá hasta colgar el auricular del teléfono.

Para permitir el acceso del visitante a la finca, presionar el pulsador de abrepuertas.

## Operation

To make the call, the visitor should press the button corresponding to the flat he wishes to talk to. The call will be heard at the door panel as the button is pushed. At the same time a call will be heard in the flat.

Pick up the handset to establish audio communication with the door panel. Communication lasts until the handset is replaced.

To allow the visitor access to the building, press the door-release button.

## Instalación Installation

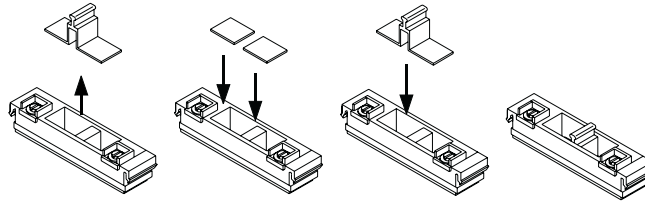

Colocar las etiquetas identificativas en los pulsadores.  
Place the identifying labels in the push-buttons.

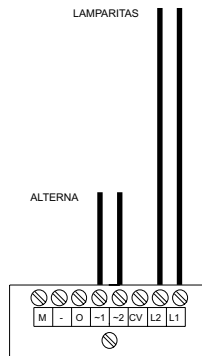

Agrupar y redireccionar el cableado para evitar sombras en la iluminación de la placa.  
Arrange the cables in order to avoid shadows over the door panel.

Conexión del PORTER, PLUZ-90 y de las lamparitas tal como se indica en los esquemas de instalación. Conexión de los independientes de llamada.  
Connection of PORTER, PLUZ-90 and lamps as indicated in the wiring diagrams. Connection of the independent terminals of the push buttons.

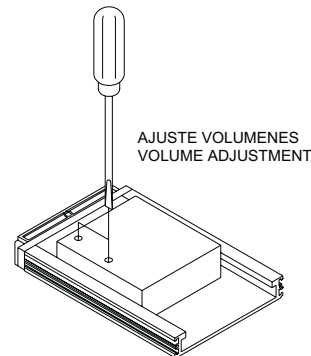

Comprobar la conexión mediante una prueba funcional. Durante las llamadas de comprobación, ajustar el volumen de audio.  
Make a functional test of the system, ensuring that the call is effected in the corresponding flat. Adjust the volume at the time of testing the calls.

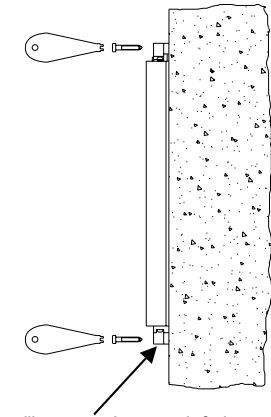

NOTA: No poner silicona en la parte inferior.  
NOTE: Do not put silicone in the lower part.

Incorporar y fijar la placa.  
Attach and fix the panel.

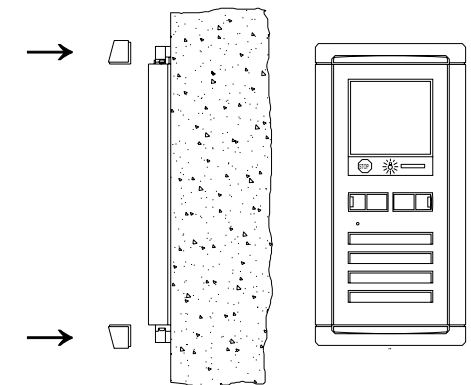

Ensamblar los cabezales embellecedores.  
Assemble the decorative head frames.

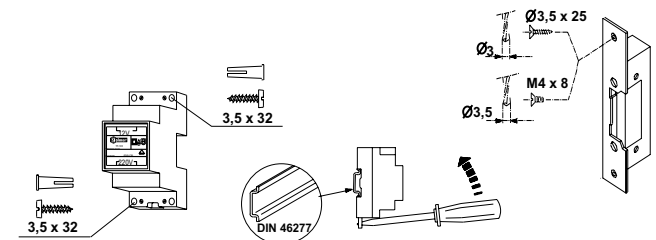

Detalle de la instalación del alimentador y del abrepuertas.  
Detail of installation of power source and door release mechanism.