

VIDEOPORTERO

con instalación 3+coax

MV-0

MVC-0

MV-0 ACCESS

MVC-0 ACCESS

MV-4

MV-6

MV-8

MV-10

MVS-2

MVCS-2

MVS-3

MVCS-3

MVS-4

MVCS-4

MVS-5

MVCS-5

3+coax installation

VIDEO DOOR ENTRY SYSTEM



La comunicación por sistema

DESCRIPCIÓN DE LOS MÓDULOS DE MANDO / MODULES DESCRIPTION

Vista frontal / Front view

1 Módulos de mando con o sin pulsadores. Main modules with or without push buttons.

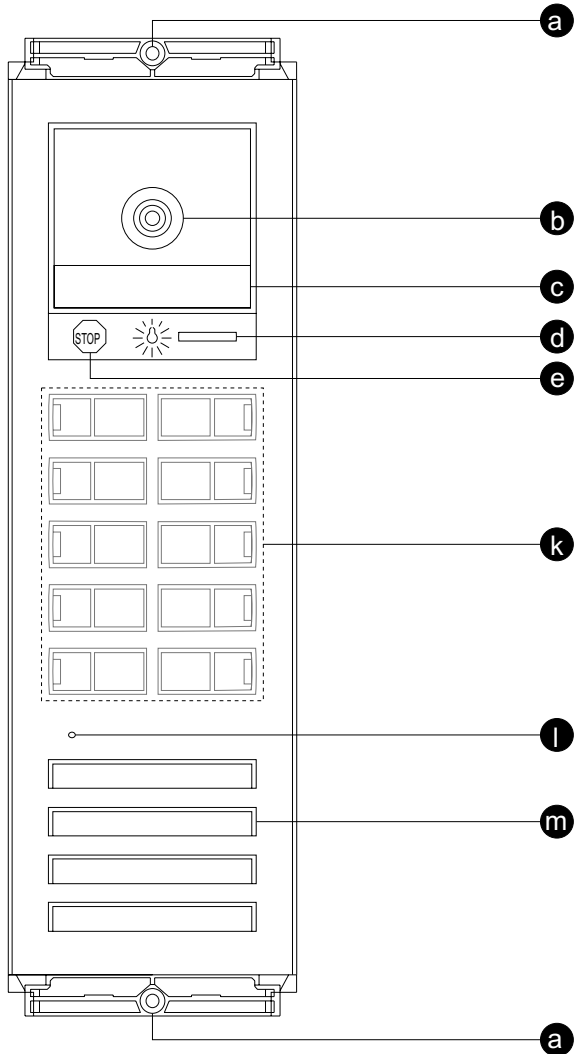

- a. Orificios sujeción placa.
Panel fixing holes.
- b. Cámara.
Camera.
- c. Iluminación (sólo placas con cámara color).
Illumination (only door panels with color camera).
- d. Pulsador de luz.
Light push button.
- e. Indicador de canal ocupado.
Busy channel indicator.
- f. Zumbador de confirmación de pulsación.
Push confirmation buzzer.
- g. Indicador luminoso de código correcto.
Right code light indicator.

2 Módulo de mando con control de accesos. Main module with access control.

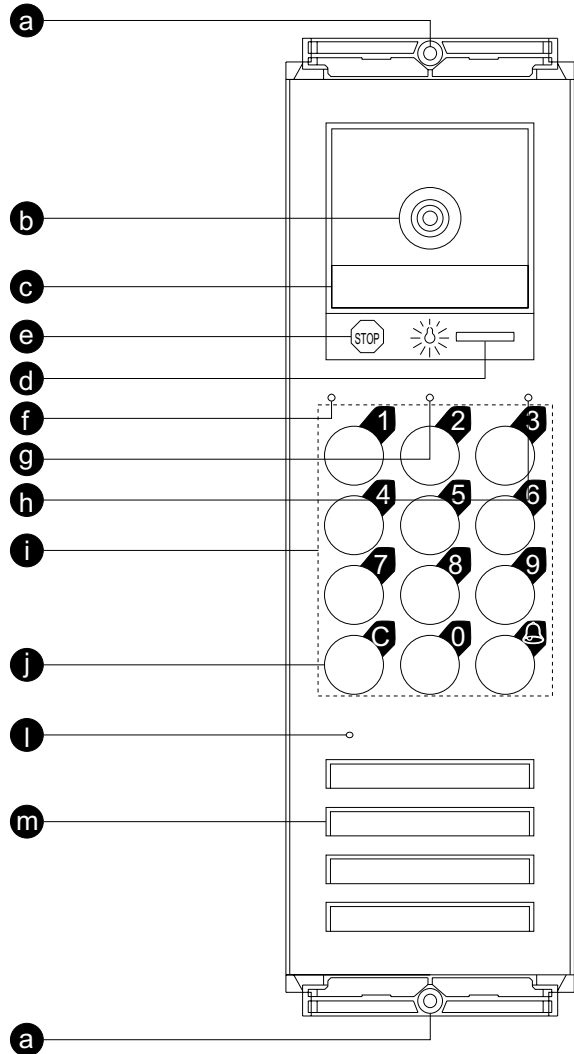

- h. Indicador luminoso de código erróneo.
Wrong code light indicator.
- i. Teclado de control de accesos.
Access control keyboard.
- j. Tecla de borrado.
Cancel key.
- k. Pulsadores de llamada (sólo en módulos de mando con pulsadores).
Call push buttons (only main modules with push buttons).
- l. Orificio micrófono.
Microphone hole.
- m. Rejilla protectora altavoz.
Protective speaker grille.

DESCRIPCIÓN DE LOS MÓDULOS DE MANDO / MODULES DESCRIPTION

Vista posterior / Back view

3 Módulos de mando con o sin pulsadores. Main modules with or without push buttons.

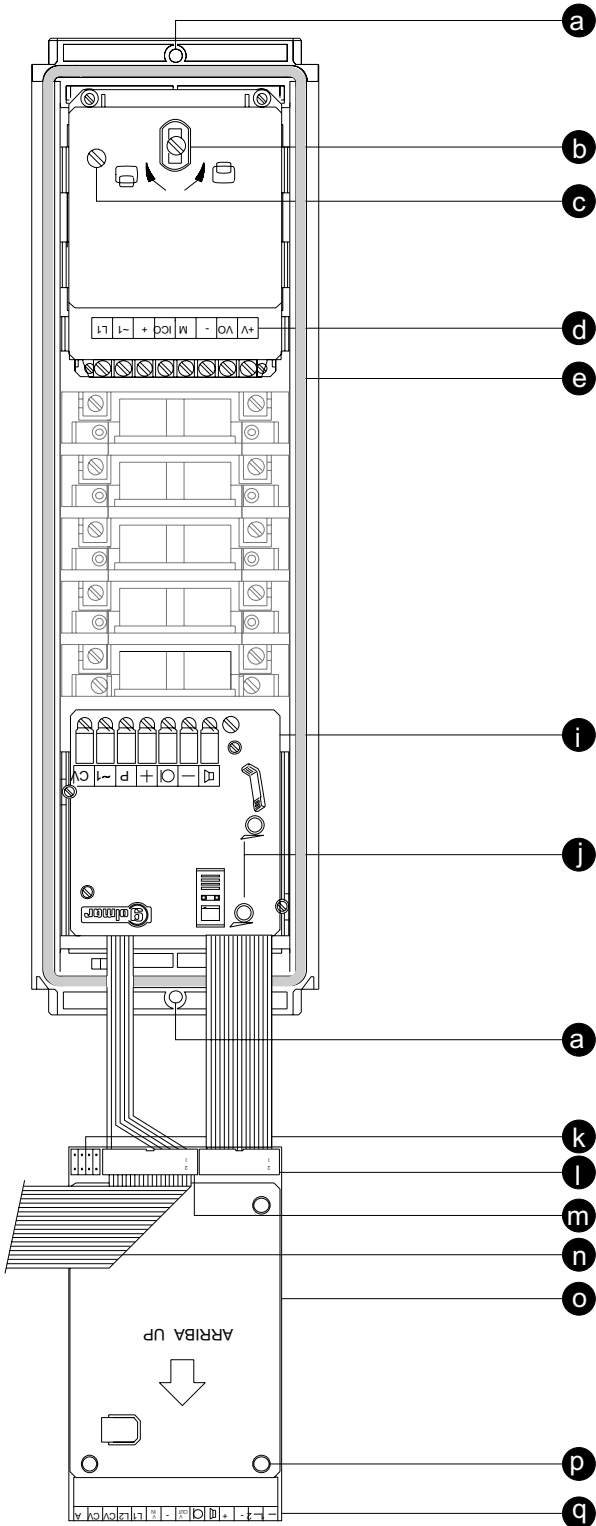

4 Módulo de mando con control de accesos. Main module with access control.

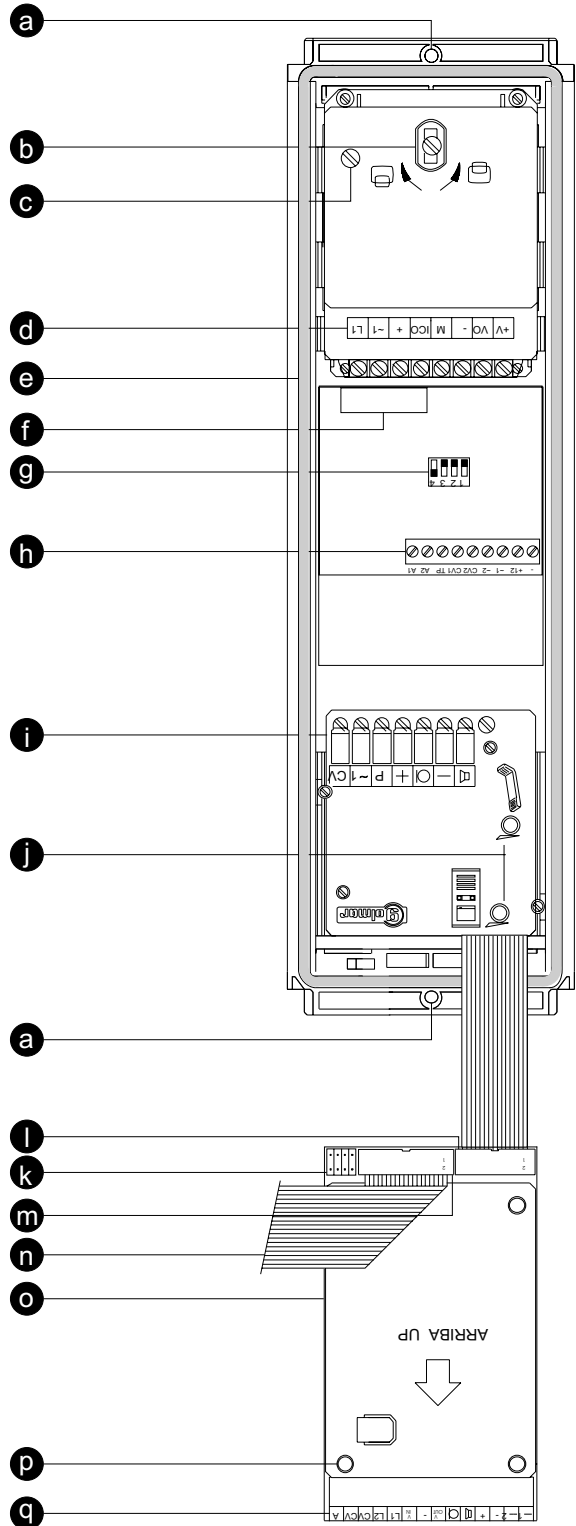

- a. Orificios sujeción placa. / Panel fixing holes.
- b. Ajuste vertical cámara b/n. / Tilt b/w camera adjustment.
- c. Ajuste horizontal cámara color. / Pan color camera adjustment.
- d. Regleta de conexión PLUZ-91. / PLUZ-91 terminal connector.
- e. Junta de estanqueidad. / Waterproof seal.
- f. Conector cable plano. / Flat cable connector.
- g. Interruptores de programación de los códigos de acceso.
Access control configuration switch.
- h. Regleta conexión control de accesos. / Access control connector.

- i. Módulo de sonido. / Sound module.
- j. Ajuste de volúmenes de audio. / Audio volume adjustments.
- k. Puentes configuración placa. / Door panel configuration jumpers.
- l. Conector módulo de sonido y cámara. / Sound module and camera connector.
- m. Conector bus de pulsadores. / Push buttons bus connector.
- n. Bus conexión de pulsadores. / Push buttons bus cable.
- o. Circuito CVO. / CVO circuit.
- p. Orificios sujeción circuito CVO. / CVO circuit fixing holes.
- q. Regleta conexión CVO. / CVO terminal connector.

INSTALACIÓN DE LA PLACA

DOOR PANEL INSTALLATION

- 1** Colocar las etiquetas identificativas en los pulsadores.
Place the identifying labels in the push buttons.

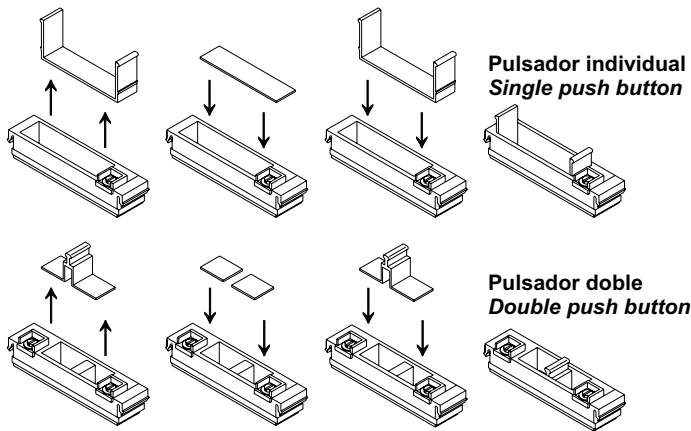

- 2** Empotrar, enrasar y nivelar la caja de empotrar.
Level and flush fit the box.

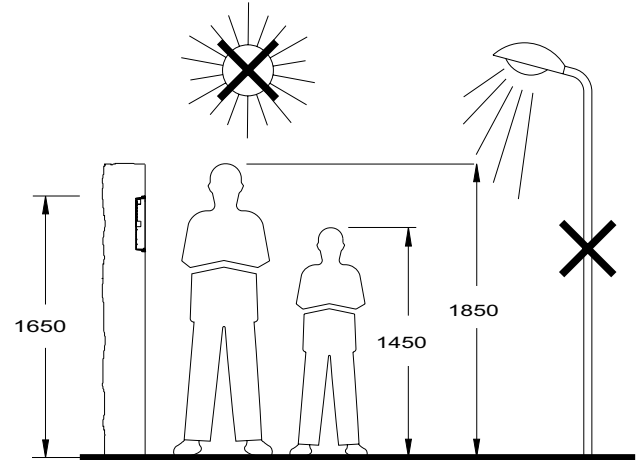

- 3** Fijar el circuito CVO en la caja y configurar los puentes. Conectarlo a la instalación.
Fix the CVO circuit in the flush fitting box and set the jumpers. Connect it to the installation.

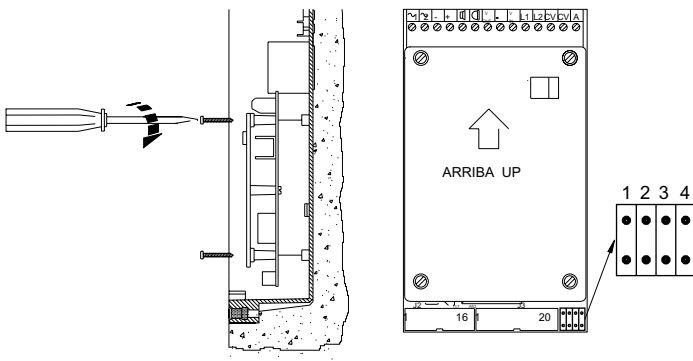

1. Cuando haya más de una placa, quitarlo en todas, excepto en la placa más próxima a los monitores.
When there is more than one door panel, remove in all, except at the closest panel to the monitors.
2. Quitar si existe central de conserjería en el sistema, y se desea que la placa llame a la central.
Remove if porter's exchange exists, and if the door panel must call to it.
3. Quitarlo en la placa que se desee activar el autoencendido.
Remove at the panel to be activated with auto switch-on.
4. No quitar nunca. / Never remove.

- 4** Fijar y conectar las lamparitas en la caja de empotrar.
Fix and connect the lamps in the flush fitting box.

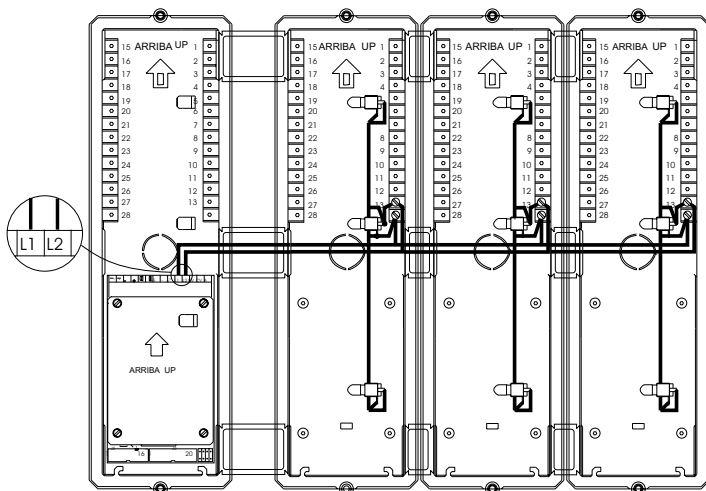

- 5** Sujetar la placa a la caja de empotrar con los muelles bisagra.
Fix the panel in the flush fitting box using the sprung hinge.
Conectar el circuito CVO a la placa.
Connect the CVO circuit to the door panel.

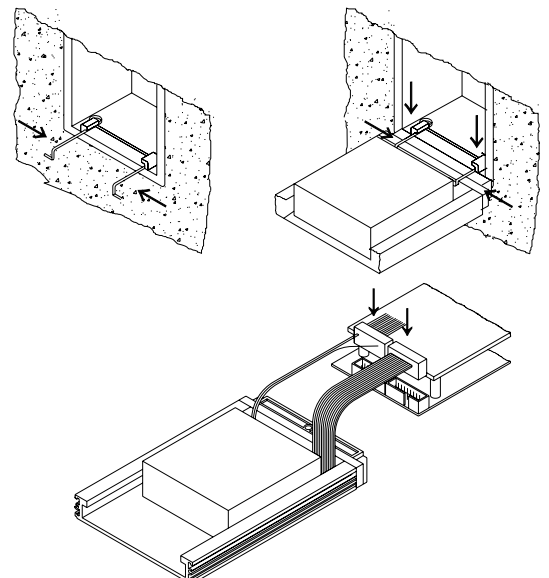

6 Identificar filas y columnas en el cable plano. Identify rows and columns on the flat cable.

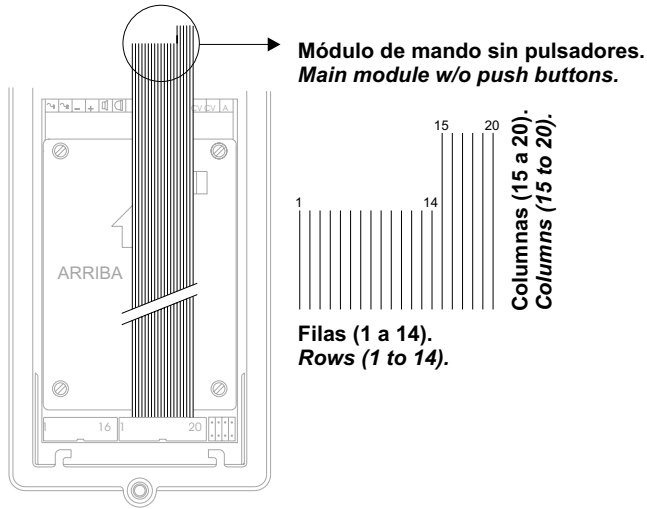

Con pulsadores dobles. Con pulsadores individuales.
With double push buttons. With single push buttons.

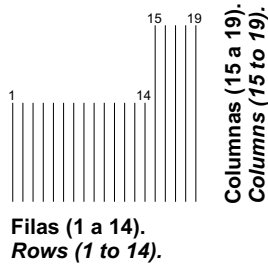
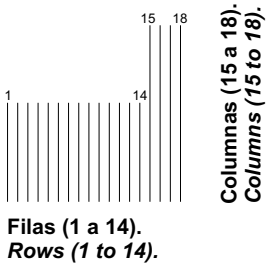

- Módulos de mando sin pulsadores. / Main modules without push buttons.**
Si los módulos de complemento son de pulsadores dobles, el número máximo de módulos de complemento será de 3 (columnas 20 a 15), siendo el número máximo de pulsadores 78:
(MV-0 + C-26 + C-26 + C-26).
Si los módulos de complemento son de pulsadores individuales, el número máximo de módulos de complemento será de 6 (columnas 20 a 15), siendo el número máximo de pulsadores 78:
(MV-0 + CS-13 + CS-13 + CS-13 + CS-13 + CS-13 + CS-13).
If the auxiliary modules contains double push buttons, maximum number of auxiliary modules will be 3 (columns 20 to 15), and maximum number of push buttons will be 78:
(MV-0 + C-26 + C-26 + C-26).
If the auxiliary modules contains single push buttons, maximum number of auxiliary modules will be 6 (columns 20 to 15), and maximum number of push buttons will be 78:
(MV-0 + CS-13 + CS-13 + CS-13 + CS-13 + CS-13 + CS-13).
- Módulos de mando con pulsadores. / Main modules with push buttons.**
Todos los módulos de mando vienen cableados de fábrica. Si el módulo de mando es de pulsadores dobles, las columnas 20 y 19 no están disponibles, quedando 4 columnas libres (18 a 15) para 2 módulos de complemento. El número máximo de pulsadores será pues de 62:
(MV-10 + C-26 + C-26).
Si el módulo de mando es de pulsadores individuales, la columna 20 no está disponible, quedando 5 columnas libres (19 a 15) para 5 módulos de complemento. El número máximo de pulsadores será pues de 70:
(MVS-5 + CS-13 + CS-13 + CS-13 + CS-13 + CS-13).
Main modules come completely wired from factory. If main module contains double push buttons, columns 20 and 19 aren't available, remaining 4 free columns (18 to 15) for 2 auxiliary modules. Maximum number of push buttons will be 62:
(MV-10 + C-26 + C-26).
If main module has single push buttons, column 20 isn't available, remaining 5 free columns (19 to 15) for 5 auxiliary modules. Maximum number of push buttons will be 70:
(MVS-5 + CS-13 + CS-13 + CS-13 + CS-13 + CS-13).
- No utilizar el cable número 14.**
Don't use the wire number 14.

7 Extraer los puentes de embarrado común (pulsador doble). Pull out the bridge connectors (double push buttons).

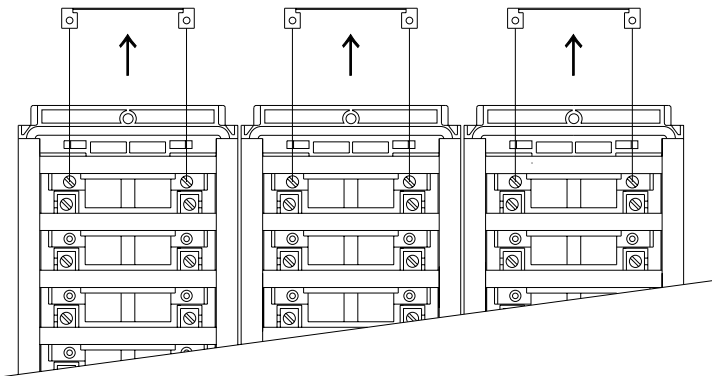

8 Conectar las columnas como muestra el dibujo. Connect the column wires as shown.

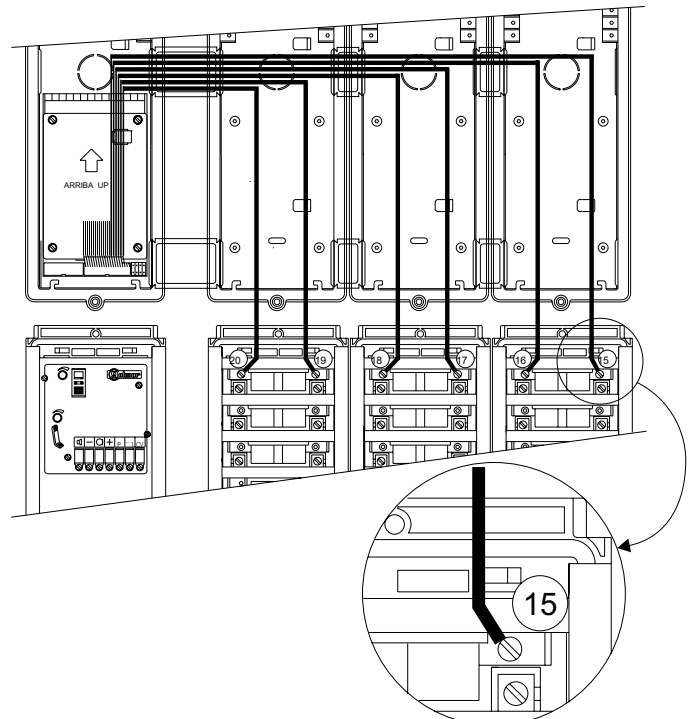

6 Identificar filas y columnas en el cable plano. Identify rows and columns on the flat cable.

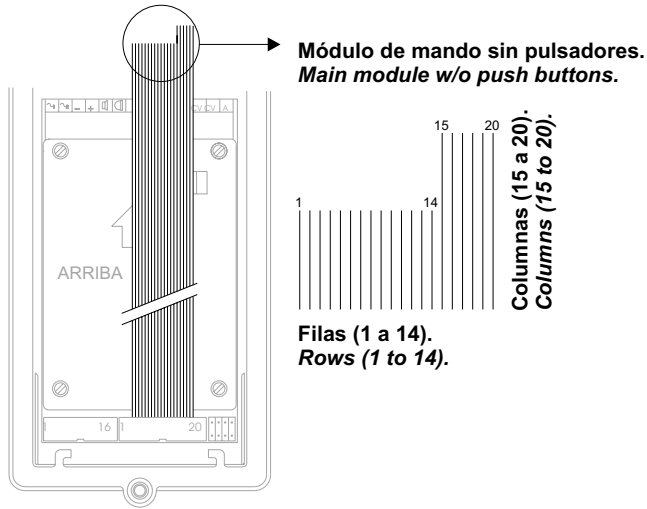

Con pulsadores dobles. *With double push buttons.* Con pulsadores individuales. *With single push buttons.*

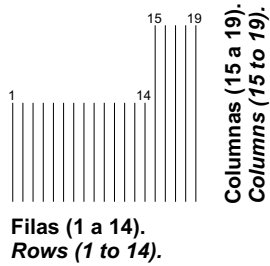
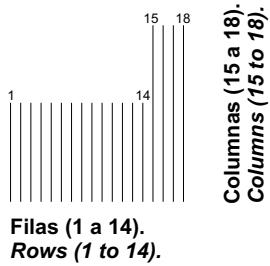

- Módulos de mando sin pulsadores. / Main modules without push buttons.**
 Si los módulos de complemento son de pulsadores dobles, el número máximo de módulos de complemento será de 3 (columnas 20 a 15), siendo el número máximo de pulsadores 78:
 (MV-0 + C-26 + C-26 + C-26).
 Si los módulos de complemento son de pulsadores individuales, el número máximo de módulos de complemento será de 6 (columnas 20 a 15), siendo el número máximo de pulsadores 78:
 (MV-0 + CS-13 + CS-13 + CS-13 + CS-13 + CS-13 + CS-13).
If the auxiliary modules contains double push buttons, maximum number of auxiliary modules will be 3 (columns 20 to 15), and maximum number of push buttons will be 78:
 (MV-0 + C-26 + C-26 + C-26).
If the auxiliary modules contains single push buttons, maximum number of auxiliary modules will be 6 (columns 20 to 15), and maximum number of push buttons will be 78:
 (MV-0 + CS-13 + CS-13 + CS-13 + CS-13 + CS-13 + CS-13).
- Módulos de mando con pulsadores. / Main modules with push buttons.**
 Todos los módulos de mando vienen cableados de fábrica. Si el módulo de mando es de pulsadores dobles, las columnas 20 y 19 no están disponibles, quedando 4 columnas libres (18 a 15) para 2 módulos de complemento. El número máximo de pulsadores será pues de 62:
 (MV-10 + C-26 + C-26).
 Si el módulo de mando es de pulsadores individuales, la columna 20 no está disponible, quedando 5 columnas libres (19 a 15) para 5 módulos de complemento. El número máximo de pulsadores será pues de 70:
 (MVS-5 + CS-13 + CS-13 + CS-13 + CS-13 + CS-13).
Main modules come completely wired from factory. If main module contains double push buttons, columns 20 and 19 aren't available, remaining 4 free columns (18 to 15) for 2 auxiliary modules. Maximum number of push buttons will be 62:
 (MV-10 + C-26 + C-26).
If main module has single push buttons, column 20 isn't available, remaining 5 free columns (19 to 15) for 5 auxiliary modules. Maximum number of push buttons will be 70:
 (MVS-5 + CS-13 + CS-13 + CS-13 + CS-13 + CS-13).
- No utilizar el cable número 14.**
Don't use the wire number 14.

7 Extraer los puentes de embarrado común (pulsador doble). Pull out the bridge connectors (double push buttons).

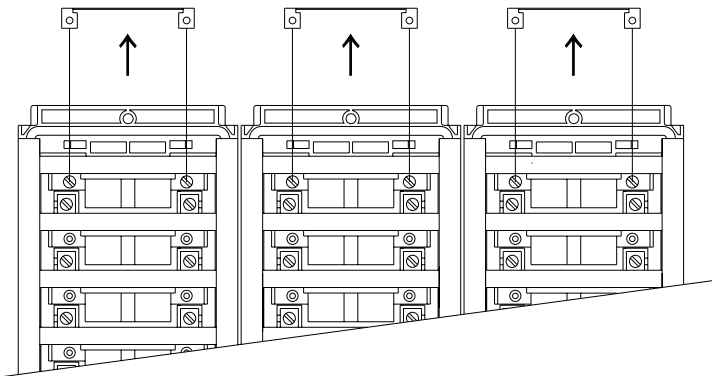

8 Conectar las columnas como muestra el dibujo. Connect the column wires as shown.

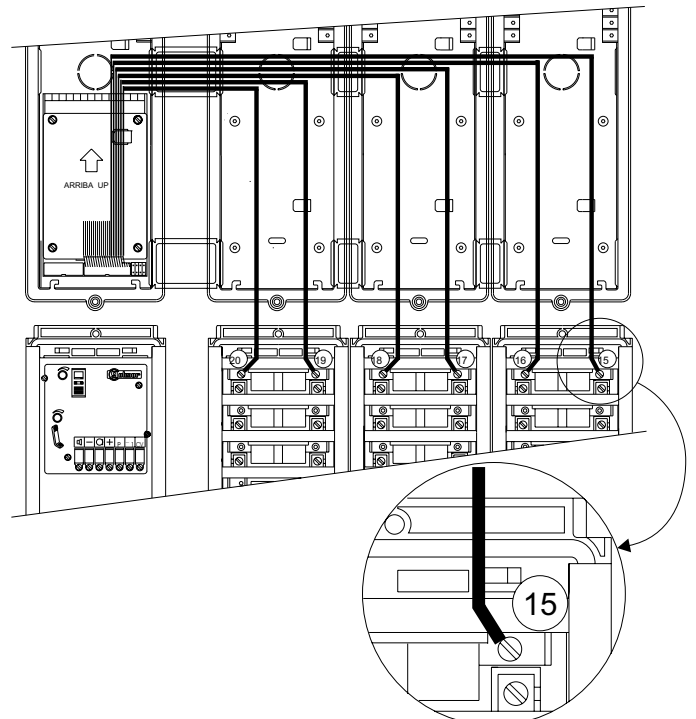

- 13** Ensamblar y sujetar los marcos laterales con los inmovilizadores. Incorporar y fijar la placa. Colocar los cabezales embellecedores.
Assemble and attach the side frames with the locking screws. Incorporate and attach the panel. Assemble the decorative head frames.

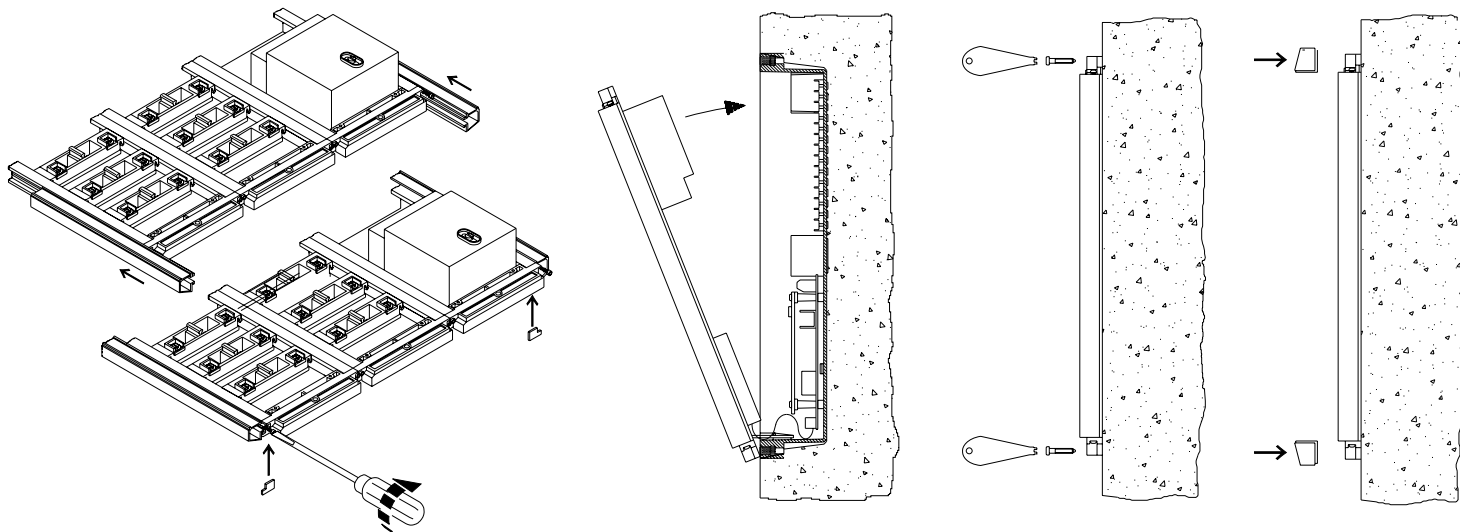

- 14** Modificación de los códigos de apertura de puerta (sólo módulos de mando con control de accesos).
Changing the door open access codes (only main modules with access control).

El número total de códigos que se pueden grabar son tres para apertura normal, y un cuarto de apertura con código de pánico. Todos los códigos son de cuatro cifras, y el valor asignado en fábrica es: 1111, 2222, 3333 y 4444 respectivamente.

Para modificar un código de acceso, proceder como sigue:

1. Seleccionar la posición de memoria mediante los interruptores 1 y 2, según muestra el dibujo adjunto.
2. Entrar en modo grabación, colocando el interruptor 3 en ON.
3. Introducir el nuevo código mediante el teclado.
4. Salir del modo de grabación colocando el interruptor 3 en OFF.

The total number of codes that can be recorded are three for normal door opening, and a fourth for door opening with a panic code. All codes have four digits, and factory assigned values are: 1111, 2222, 3333 and 4444.

To modify an access code, proceed as follows:

1. Select the memory position by using switches 1 and 2, as shown.
2. Enter in recording mode, by placing switch number 3 in ON position.
3. Press the new access code using the keypad.
4. Exit from the recording mode, by placing switch number 3 in OFF position.

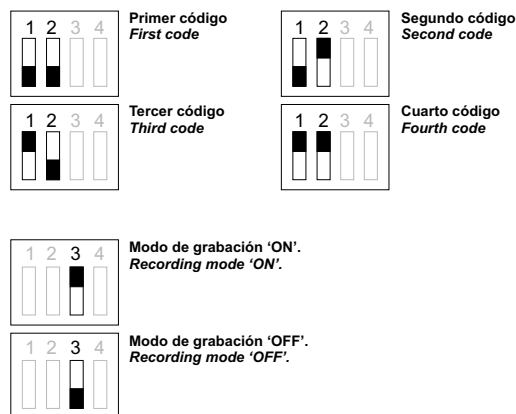

- 15** Conexión a un dispositivo anti-hurto (sólo módulos de mando con control de accesos).
Connection to an anti-burglary device (only main modules with access control).

1. Unir mediante un cable el borne '-' del circuito del teclado y uno de los bornes de la caja de empotrar, mediante un conector tipo 'faston' macho.
2. Atornillar un cable corto al borne 'TP' del circuito del teclado, terminando el cable con un conector tipo 'faston' hembra.
3. Cerrar el circuito uniendo los terminales 'faston'.
4. Conectar el dispositivo anti-hurto a los bornes del relé libre de contacto 'A1' y 'A2' del circuito del teclado.
5. Colocar el interruptor número 4 del circuito del teclado en la posición OFF.
6. Cerrar cuidadosamente la placa, tal y como se describe en el apartado 13.
7. Para abrir la placa con el dispositivo conectado, hacerlo cuidadosamente para no desconectar el cable; colocar el interruptor 4 en la posición ON, y desconectar el cable. Repetir desde el paso 1 para volver a cerrar la placa.

1. Connect a wire between the '-' terminal of the keypad pcb and one of the flush fitting box terminals, by using a male 'faston' connector.
2. Screw a short wire to 'TP' terminal of the keypad pcb, and finish the wire with a female 'faston' connector.
3. Short the circuit connecting the two 'faston' connectors.
4. Connect the anti-burglary device between 'A1' and 'A2' terminals of the keypad pcb (free contacts relay).
5. Set switch number 4 to OFF position.
6. Attach the door panel as described on point 13.
7. To open the door panel with the device connected, open it carefully to avoid wire disconnection; set switch 4 to ON position and disconnect the wire. Repeat from step 1 to close the door panel again.

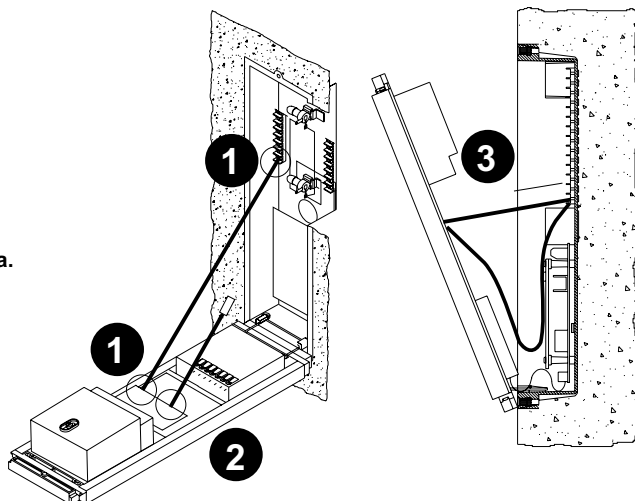

16 Instalación de la resistencia calefactora (sólo cámara b/n). Heater resistor installation (only b/w camera).

1. Retirar los cuatro tornillos que inmovilizan la carcasa de la telecámara.
Remove the four screws that fix the camera case.
2. Introducir los pins, suministrados en el kit, en los taladros dispuestos en el circuito y soldarlos. Insertar la resistencia calefactora en los pins, con el cable de alimentación en el lado marcado '+'.
Introduce the pins, supplied with the kit, into the holes fitted on the PCB and solder them. Insert the heater resistor into the pins, with the power wire by the side with '+' impressed.
3. Pasar el cable de alimentación de la resistencia calefactora por el orificio de la carcasa, y conectarlo al borne '+' del circuito CVO. Finalmente, cerrar la carcasa.
Cable the power wire of the heater resistor through the hole of the case, and connect it to the '+' terminal of the CVO circuit. Finally, close the case.

Nota: Instalar sólo en lugares muy húmedos y fríos.
Note: To be installed only in cold and wet places.

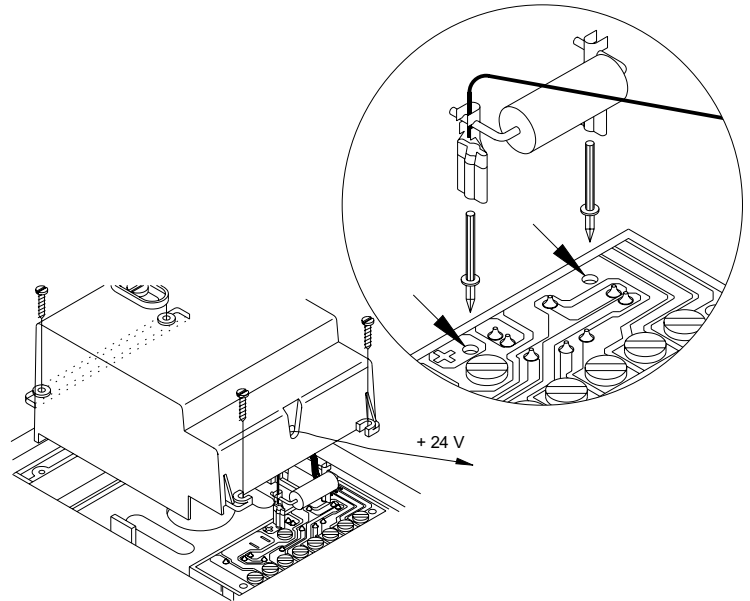

17 Cableado de filas y columnas en placas de pulsador doble, y correspondencia con el código de monitor. Rows and columns wiring on double push button door panels, and its corresponding monitor code.

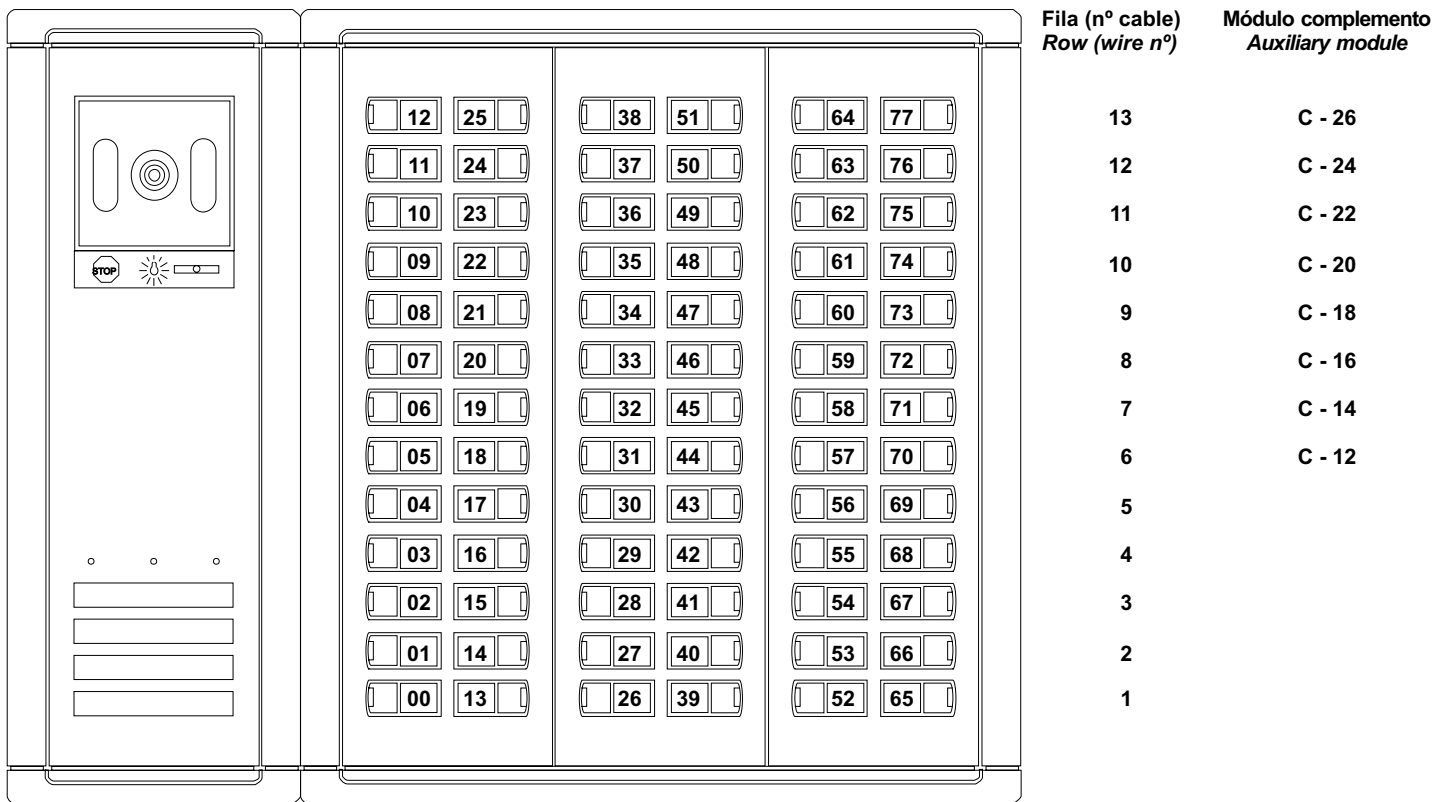

Módulo de mando sin pulsadores o con control de accesos. / Main module without push buttons or with access control.

Columna (nº cable)
Column (wire nº) 20 19 18 17 16 15

Fila (nº cable)
Row (wire nº)

Módulo mando
Main module

5 MV - 10

4 MV - 8

3 MV - 6

2 MV - 4

1

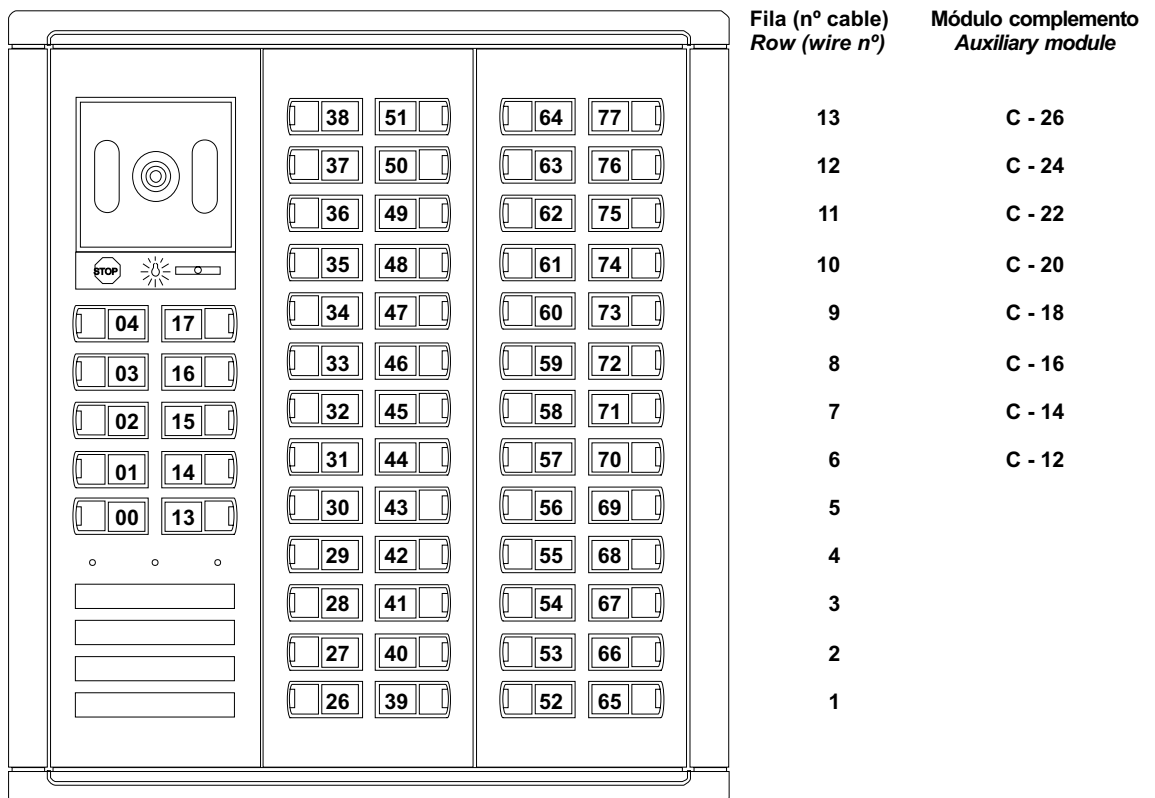

Módulo de mando con pulsadores. / Main module with push buttons.

17 Cableado de filas y columnas en placas de pulsador doble, y correspondencia con el código de monitor. Rows and columns wiring on double push button door panels, and its corresponding monitor code.

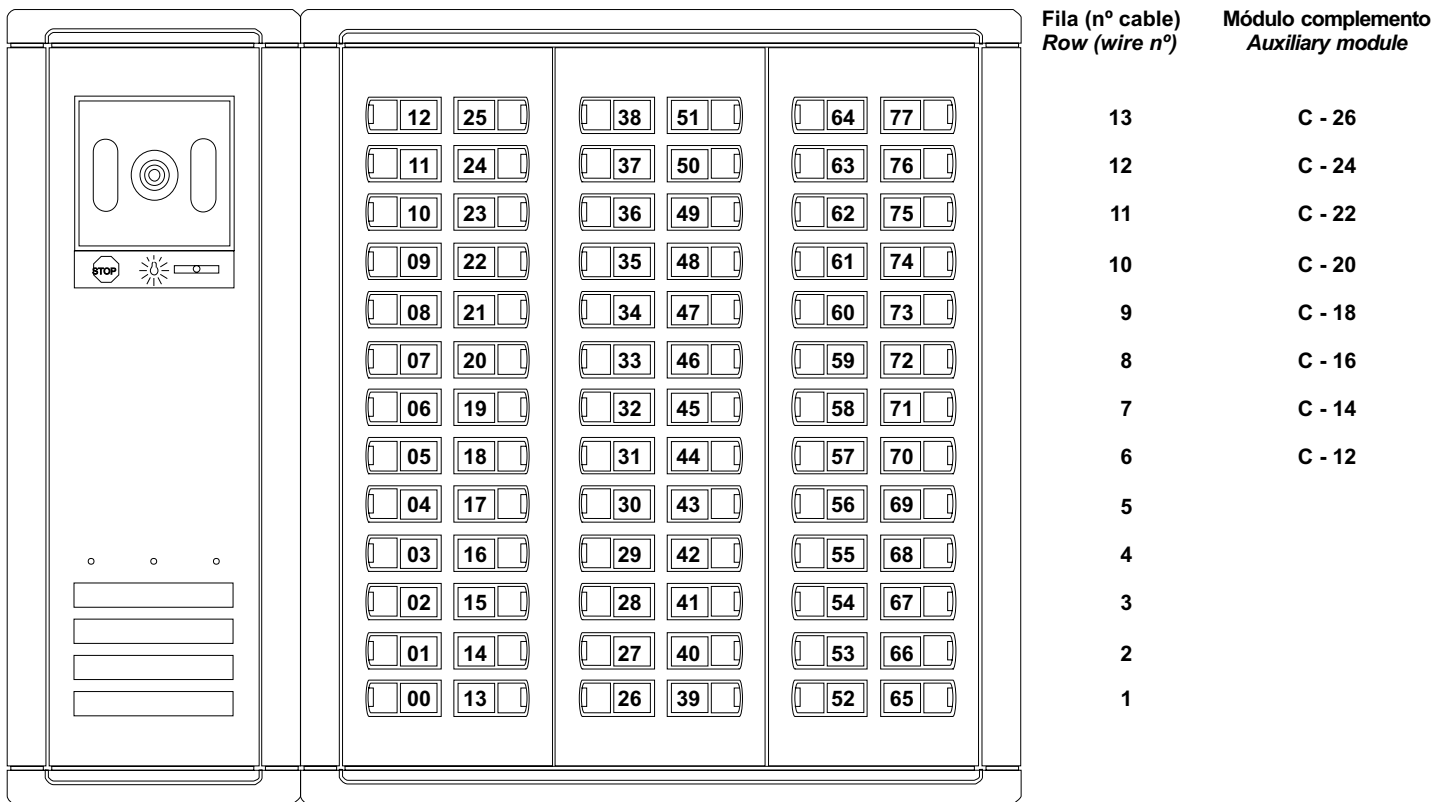

Módulo de mando sin pulsadores o con control de accesos. / Main module without push buttons or with access control.

Columna (nº cable)
Column (wire nº) 20 19 18 17 16 15

Fila (nº cable)
Row (wire nº)

Módulo mando
Main module

5	MV - 10
4	MV - 8
3	MV - 6
2	MV - 4
1	

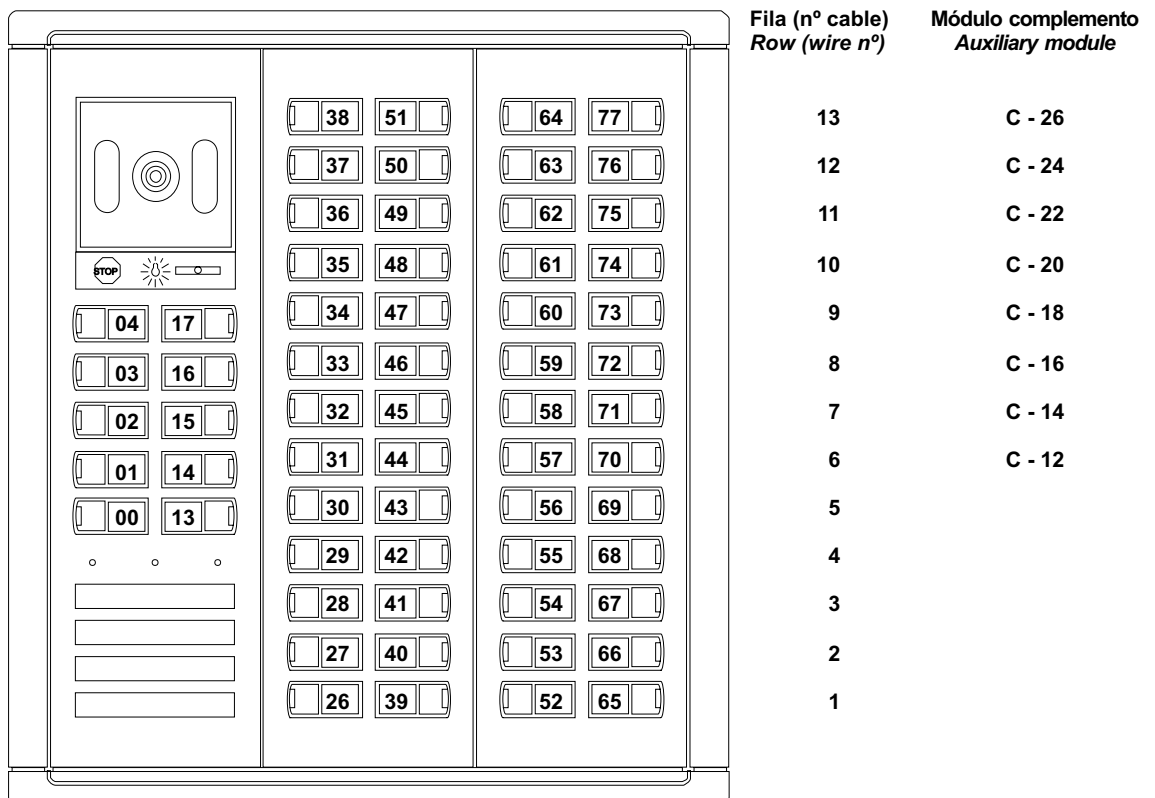

Módulo de mando con pulsadores. / Main module with push buttons.

CODIFICACIÓN DE LOS MONITORES MONITOR CODE ASSIGNATION

00

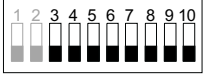

13



26

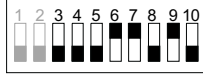

39

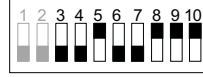

52

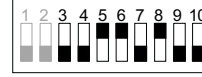

65

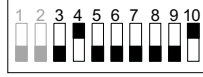

01

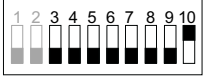

14



27

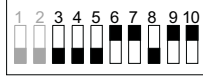

40



53



66

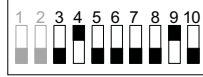

02

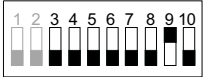

15



28

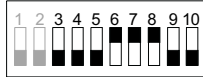

41



54



67

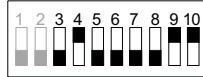

03

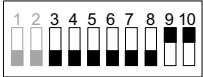

16

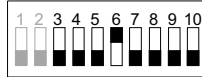

29

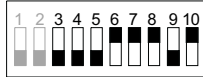

42



55



68

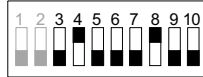

04

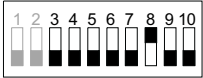

17



30

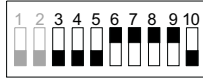

43



56



69



05

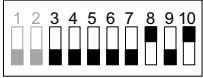

18



31



44



57



70



06



19



32



45



58



71



07

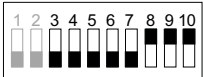

20

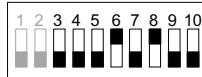

33

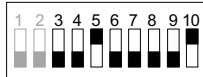

46



59

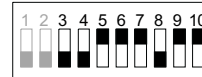

72

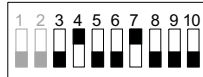

08

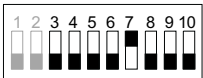

21

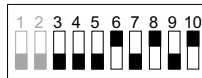

34



47



60

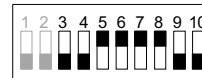

73



09

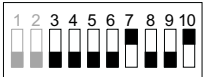

22

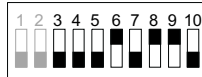

35

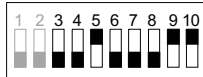

48



61

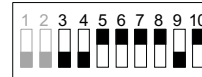

74



10

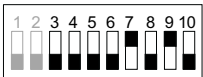

23

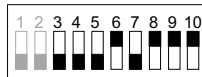

36

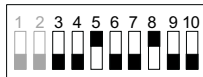

49

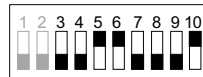

62

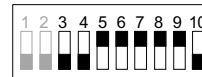

75

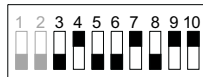

11

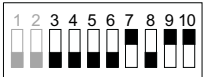

24

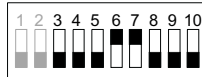

37

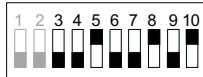

50

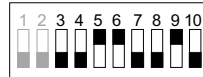

63

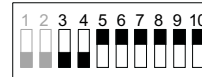

76

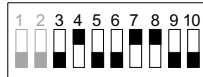

12

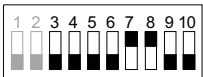

25



38

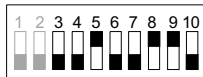

51

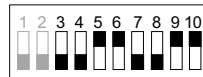

64

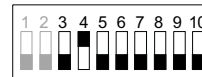

77

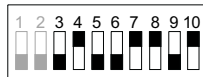

DESCRIPCIÓN DE FUNCIONAMIENTO OPERATION DESCRIPTION

1 Una o varias puertas de acceso. *One or several access doors.*

1.1. Recepción de llamadas procedentes de la placa.

Para realizar la llamada el visitante deberá presionar el pulsador de la placa correspondiente a la vivienda con la que desea establecer comunicación. Durante la pulsación, un tono acústico confirmará que la llamada se está realizando. Si se ha presionado por equivocación el pulsador de la otra vivienda, pulsar sobre el que corresponda con la vivienda deseada; esto anulará la primera llamada.

Caso de existir más placas, éstas quedarán desconectadas, visualizándose mediante el indicador "Stop".

En este instante el monitor recibe la llamada, que tendrá una duración de 5 segundos, tras los cuales aparecerá la imagen en el monitor principal sin que el visitante lo perciba; en los monitores en paralelo (caso de existir), utilizar el pulsador de video espía para que aparezca la imagen. Si transcurridos 30 segundos no se ha descolgado el auricular del monitor, monitor y placas pasarán al estado de reposo.

Para establecer comunicación descolgar el auricular del monitor: en dicho instante se iluminará el indicador "Stop" de la placa activa. La comunicación tendrá una duración máxima de un minuto y medio, o hasta colgar el auricular. En dicho instante la(s) placa(s) pasará(n) al estado de reposo inicial.

Para accionar el abrepuertas, pulsar el botón naranja durante los procesos de llamada o comunicación; con una sola pulsación se acciona el abrepuertas durante unos 4 segundos aproximadamente.

1.2. Autoencendido.

Para establecer comunicación con la placa, sin haber sido llamado, descolgar el auricular y presionar el botón de autoencendido; en dicho instante se iluminará el indicador "Stop" de la(s) placa(s). La comunicación se prolongará durante un intervalo de un minuto y medio, o bien hasta que se cuelgue el auricular del monitor. El indicador "Stop" de la(s) placa(s) se apagará, pasando al estado de reposo inicial.

1.3. Llamada desde la puerta del rellano.

Al recibir la llamada desde el pulsador de puerta, el monitor emite un tono continuo, distinto al de la llamada desde la placa y parpadea el indicador luminoso de encendido. Si la llamada de puerta se recibe durante el proceso de comunicación, sólo parpadeará el indicador luminoso.

El empleo de esta función inhabilita la activación del dispositivo opcional 1.

1.4. Anexo para instalaciones dotadas de dispositivos opcionales.

La activación de dispositivos opcionales requiere el uso de una unidad SAR-90 por cada uno. La activación del dispositivo 1 se realiza manteniendo presionado el pulsador correspondiente, durante los procesos de comunicación o llamada. Para activar del dispositivo 2, mantener presionado dicho pulsador en cualquier momento.

1.1. Calling from the door panel.

To make a call, the visitor should press the button corresponding to the apartment he wishes to contact. An acoustic tone will be heard confirming the call as the button is pushed. During the call the visitor can correct his call by pressing a button corresponding to a different apartment, in which case the original call is cancelled.

In case of several door panels, they will be disconnected, shown by the "Stop" busy channel indicator.

At this moment the call sound will be received at the monitor in the dwelling, lasting in 5 seconds; the picture will appear on the master monitor without the visitor being aware of this; on the slave monitors (if exist), press the "Video Spy" button to see the picture. If the call is not answered after 30 seconds, the channel will be freed.

To establish communication, pick up the monitor handset: at that moment the indicator light "Stop" at the active door panel will light. Communication lasts for one and a half minutes or until the handset is replaced. The "Stop" light at the panel(s) goes out, and the channel is freed.

To open the door, press the door release button during call or communication progresses; with one press, the door release operates for approximately 4 seconds.

1.2. Autoswitch-on operation.

To establish communication with the door panel, without being called, pick up the handset and press the autoswitch-on button; at this moment the indicator light "Stop" at the door panel(s) will light.

Once started, communication lasts for one and a half minutes, or until the monitor handset is replaced. The "Stop" light at the panel(s) will go out, and the channel will be freed.

1.3. Call reception from the flat door bell push button.

When a call is received from the door push button, an acoustic tone will be heard on the monitor, different that the produced when the call is done from the door panel, and the on-off light indicator will blink. If the call is done during communication progress, only the on-off light will blink.

The use of this function disables the activation of the 1st optional device.

1.4. Systems with optional devices.

To operate optional devices, the use of a SAR-90 is required for each one. To activate the device 1, press the corresponding button during call or communication progresses. To operate the device 2, press such button at any time.

2 Anexo para placas con control de accesos. *Door panels with access control.*

Para abrir la puerta, introducir el código de cuatro cifras de apertura. Durante la pulsación de cada tecla, un tono acústico confirmará que se ha realizado la pulsación. Si se ha presionado una tecla por equivocación, pulsar la tecla de borrado (C) y volver a introducir el código.

Si el código introducido es correcto, se encenderá el led verde y se accionará el abrepuertas durante unos cuatro segundos aproximadamente.

Si el código introducido es incorrecto, se encenderá el led rojo durante cuatro segundos. Si se introducen cinco códigos erróneos consecutivos, se encenderá el led rojo y se bloqueará la placa durante un minuto.

Si el código introducido es el de pánico, primero se encenderá el led verde y se abrirá la puerta, y seguidamente se accionará un segundo relé para la conexión, por ejemplo, de una alarma.

To open the door, key in the four digit entry code. An audible beep confirms each entry as the number is pressed. If a key is pressed in error, press the cancel button (C), and key in the code again.

If the code is correct, the green led lights and the door release mechanism is activated for about four seconds.

If the code is incorrect, the red led lights for four seconds. If five consecutive incorrect codes are keyed-in, the red led lights and the door panel is blocked for one minute.

If the code is the panic one, the green led lights and the door release mechanism is activated, and a second relay will be activated for the connection, i.e., of an alarm.

DESCRIPCIÓN DE FUNCIONAMIENTO OPERATION DESCRIPTION

3 Una o varias puertas de acceso con central de conserjería. *One or several access doors with porter's exchange.*

3.1. Comunicación entre placa y monitor.

La central de conserjería debe estar desconectada, o la placa debe estar configurada para llamar directamente a los monitores.

Para realizar la llamada el visitante deberá presionar el pulsador de la placa correspondiente a la vivienda con la que desea establecer comunicación. Durante la pulsación, un tono acústico confirmará que la llamada se está realizando. Si se ha presionado por equivocación el pulsador de la otra vivienda, pulsar sobre el que corresponda con la vivienda deseada; esto anulará la primera llamada.

Caso de existir más placas, éstas quedarán desconectadas, visualizándose mediante el indicador "Stop".

En este instante el monitor recibe la llamada, que tendrá una duración de 5 segundos, tras los cuales aparecerá la imagen en el monitor principal sin que el visitante lo perciba; en los monitores en paralelo (caso de existir), utilizar el pulsador de video espía para que aparezca la imagen. Si transcurridos 30 segundos no se ha descolgado el auricular del monitor, monitor y placas pasarán al estado de reposo.

Para establecer comunicación descolgar el auricular del monitor: en dicho instante se iluminará el indicador "Stop" de la placa activa. La comunicación tendrá una duración máxima de un minuto y medio, o hasta colgar el auricular. En dicho instante la(s) placa(s) pasará(n) al estado de reposo inicial.

Para accionar el abrepuertas, pulsar el botón naranja durante los procesos de llamada o comunicación; con una sola pulsación se acciona el abrepuertas durante unos 4 segundos aproximadamente.

3.2. Comunicación entre placa y la central de conserjería.

Cuando la central de conserjería está conectada, y las placas han sido configuradas para llamar al conserje, todas las llamadas realizadas en las placas serán recibidas por la central.

Para realizar la llamada el visitante deberá presionar el pulsador de la placa correspondiente a la vivienda con la que desea establecer comunicación. Durante la pulsación, un tono acústico confirmará que la llamada se está realizando. La llamada tendrá una duración de 30 segundos en la central.

La placa que realiza la llamada entra en comunicación, desconectándose la otra y pasando al estado de canal ocupado.

Descolgar el auricular de la centralita para establecer comunicación con la placa. Si el auricular de la centralita se halla descolgado, se establecerá la comunicación automáticamente. La comunicación tiene una duración de un minuto y medio o hasta colgar el auricular de la centralita.

Si antes de establecer comunicación se desea ver al visitante sin que éste lo advierta, pulsar la tecla de "Video Espía" sin descolgar el auricular. Esta función tiene la misma duración que la llamada, y se puede establecer comunicación descolgando el auricular. Para finalizar la función de video espía, pulsar la tecla de borrado.

Para permitir el acceso del visitante a la finca, presionar el pulsador naranja durante el proceso de comunicación; con una sola pulsación se acciona el abrepuertas durante unos 4 segundos aproximadamente.

3.3. Comunicación de la centralita de conserjería a la placa de calle.

Descolgar el auricular de la centralita y presionar la tecla de autoencendido. Establecerá comunicación de audio y vídeo, con la placa configurada para dicha función. La comunicación tendrá una duración de un minuto y medio hasta colgar el auricular. La centralita de conserjería puede abrir la puerta de la placa seleccionada, sin haberse realizado llamada previa.

3.4. Comunicación de la centralita de conserjería al monitor.

Para realizar la llamada, descolgar el auricular de la centralita e introducir, a través del teclado, el código correspondiente a la vivienda, seguidamente, presionar la tecla de llamada. El sonido de la llamada será diferente del que se recibe cuando la llamada se realiza en la placa. Para renunciar a la llamada desde la centralita, colgar el auricular de la centralita.

Descolgar el auricular del monitor para establecer comunicación de audio con la centralita. La comunicación tiene una duración de un minuto y medio o hasta colgar uno de los auriculares. Si la centralita tiene conectada una telecámara auxiliar y está configurada como telecámara del sistema, la comunicación con el monitor será de audio y vídeo.

Durante este proceso, las placas estarán en canal ocupado, liberándose el canal una vez finalizada la comunicación.

3.5. Comunicación del monitor a la centralita de conserjería.

Para realizar la llamada, descolgar el auricular del monitor y presionar la tecla de abrepuertas. Se realizará la llamada durante 30 segundos en la centralita. Para renunciar a la llamada, colgar el auricular del monitor.

Descolgar el auricular de la centralita para establecer comunicación de audio con el monitor. Si la centralita tiene conectada una telecámara auxiliar y está configurada como telecámara del sistema, la comunicación con el monitor será de audio y vídeo. La comunicación tiene una duración de un minuto y medio o hasta colgar uno de los auriculares.

Durante este proceso, las placas estarán en canal ocupado, liberándose el canal una vez finalizada la comunicación.

3.6. Autoencendido.

Para establecer comunicación con la placa, sin haber sido llamado, descolgar el auricular y presionar el botón de autoencendido; en dicho instante se iluminará el indicador "Stop" de la(s) placa(s). La comunicación se prolongará durante un intervalo de un minuto y medio, o bien hasta que se cuelgue el auricular del monitor. El indicador "Stop" de la(s) placa(s) se apagará, pasando al estado de reposo inicial.

3.7. Llamada desde la puerta del rellano.

Al recibir la llamada desde el pulsador de puerta, el monitor emite un tono continuo, distinto a los de llamada desde placa y central de conserjería, y parpadea el indicador luminoso de encendido. Si la llamada de puerta se recibe durante el proceso de comunicación, sólo parpadeará el indicador luminoso.

El empleo de esta función inhabilita la activación del dispositivo opcional 1.

3.8. Anexo para instalaciones dotadas de dispositivos opcionales.

La activación de dispositivos opcionales requiere el uso de una unidad SAR-90 por cada uno. La activación del dispositivo 1 se realiza manteniendo presionado el pulsador correspondiente, durante los procesos de comunicación o llamada. Para activar del dispositivo 2, mantener presionado dicho pulsador en cualquier momento.

DESCRIPCIÓN DE FUNCIONAMIENTO OPERATION DESCRIPTION

3 Una o varias puertas de acceso con central de conserjería. *One or several access doors with porter's exchange.*

3.1. Communication from the door panel to the monitor.

The porter's exchange must be disconnected or the panel configured for direct calling to the flat.

To make a call, the visitor should press the button corresponding to the apartment he wishes to contact. An acoustic tone will be heard confirming the call as the button is pushed. During the call the visitor can correct his call by pressing a button corresponding to a different apartment, in which case the original call is cancelled.

In case of several door panels, they will be disconnected, shown by the "Stop" busy channel indicator.

At this moment the call sound will be received at the monitor in the dwelling, lasting in 5 seconds; the picture will appear on the master monitor without the visitor being aware of this; on the slave monitors (if exist), press the "Video Spy" button to see the picture. If the call is not answered after 30 seconds, the channel will be freed.

To establish communication, pick up the monitor handset: at that moment the indicator light "Stop" at the active door panel will light. Communication lasts for one and a half minutes or until the handset is replaced. The "Stop" light at the panel(s) goes out, and the channel is freed.

To open the door, press the door release button during call or communication progresses; with one press, the door release operates for approximately 4 seconds.

3.2. Communication from the main door panel to the porter's exchange.

When the porter's exchange is connected, and the door panel is configured to call the exchange, all calls made from the panel are routed through the exchange.

To make a call, the visitor should press the button corresponding to the flat. An acoustic tone will be heard confirming the call as the button is pushed. This will last for 30 seconds at the exchange.

The door panel from which the call is made enters into communication, the other is disconnected and changes to busy channel.

Pick up the exchange handset to establish communication with the door panel. If the exchange handset is not on the cradle, communication is established automatically. Communication lasts for a minute and a half or until the exchange handset is replaced.

If you wish to see the visitor before entering into communication, without the visitor being aware of this, without lifting the handset, press the "Video Espia" button. This function lasts the same time as the call. During "Video espia" communication can be established by picking up the handset. To end the "Video espia" function, press the delete key.

To allow the visitor access to the building, press the orange button while communication is in progress. With one press, the door-release operates for approximately 4 seconds.

3.3. Communication from the porter's exchange to the street door panel.

Pick up the exchange handset and press the auto switch-on button. Audio and video communication will be established with the street panel configured for this function. Communication will last until the handset is replaced or one minute and a half has passed. The porter's exchange can open the door at the selected panel, without a previous call having been made.

3.4. Communication from the porter's exchange to a monitor.

To make a call, pick up the exchange handset and, using the keyboard, enter the code corresponding to the flat, immediately, press the call key. The monitor will sound different that when the call is made at the door panel. To cancel the call from the exchange, replace the exchange handset.

Pick up the monitor handset to establish audio communication with the exchange. Communication lasts for a minute and a half, or until one of the two handsets is replaced. If the exchange has an auxiliary camera connected and configured as a system camera, communication with the monitor will be in audio and video.

During this process, the door panels are in busy channel, being freed when communication ends.

3.5. Communication from a monitor to the porter's exchange.

To make the call, pick up the monitor handset and press the door release button. A 30 second two-tone call will be heard at the exchange. To annul the call, replace the monitor handset.

Pick up the exchange handset to establish audio communication with the monitor. If the exchange is equipped with an auxiliary camera connected as a system camera, communication with the monitor will be in audio and video. Communication lasts for a minute and a half, or until one of the two handsets is replaced.

During communication between the exchange and the monitor, the door panels in the street will be in busy channel, being freed when the communication finishes.

3.6. Autoswitch-on operation.

To establish communication with the door panel, without being called, pick up the handset and press the autoswitch-on button; at this moment the indicator light "Stop" at the door panel(s) will light.

Once started, communication lasts for one and a half minutes, or until the monitor handset is replaced. The "Stop" light at the panel(s) will go out, and the channel will be freed.

3.7. Call reception from the flat door bell push button.

When a call is received from the door push button, an acoustic tone will be heard on the monitor, different that the produced when the call is done from the door panel or the porter's exchange, and the on-off light indicator will blink. If the call is done during communication progress, only the on-off light will blink.

The use of this function disables the activation of the 1st optional device.

3.8. Systems with optional devices.

To operate optional devices, the use of a SAR-90 is required for each one. To activate the device 1, press the corresponding button during call or communication progresses. To operate the device 2, press such button at any time.

ESQUEMA DE INSTALACIÓN

Una puerta de acceso

INSTALLATION DIAGRAM

One access door

NOTAS: en placas con cámara color, realizar un puente entre '~2' del circuito CVO y 'M' de la regleta de conexión PLUZ-91.
 * cortar la resistencia en todos los distribuidores excepto en el último.

NOTES: on door panels with color camera, link '~2' of the CVO circuit with 'M' of the PLUZ-91 terminal connector.
 * cut the resistor in all the splitters except in the last one.

SECCIONES MINIMAS. / MINIMUM SECTIONS.

	100m.	200m.	300m.
Vin - Vout	RG59	RG59	RG59 **
 	0.5mm ²	0.75mm ²	1.0mm ²
+ - ~1 ~2	1.0mm ²	2.5mm ²	2.5mm ²

** Reforzar la malla con un hilo adicional de 1mm².
 Reinforce the shield with an additional wire of 1mm².

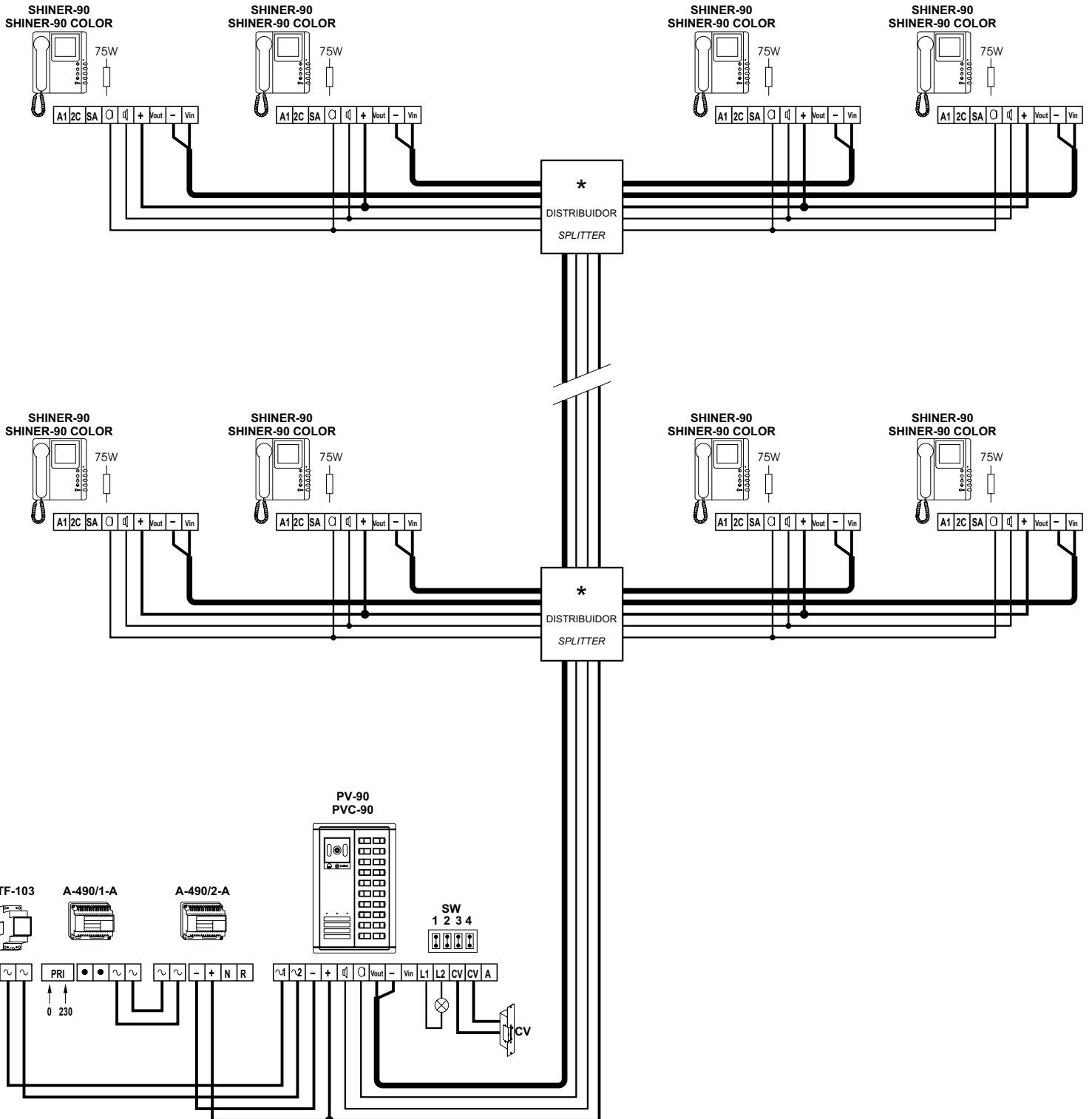

ESQUEMA DE INSTALACIÓN

Dos puertas de acceso

INSTALLATION DIAGRAM

Two access doors

NOTAS: en placas con cámara color, realizar un puente entre '~2' del circuito CVO y 'M' de la regleta de conexión PLUZ-91.
 * cortar la resistencia en todos los distribuidores excepto en el último.

NOTES: on door panels with color camera, link '~2' of the CVO circuit with 'M' of the PLUZ-91 terminal connector.
 * cut the resistor in all the splitters except in the last one.

SECCIONES MINIMAS. / MINIMUM SECTIONS.

	100m.	200m.	300m.
Vin - Vout	RG59	RG59	RG59 **
	0.5mm ²	0.75mm ²	1.0mm ²
+ - ~1 ~2	1.0mm ²	2.5mm ²	2.5mm ²

** Reforzar la malla con un hilo adicional de 1mm².
 Reinforce the shield with an additional wire of 1mm².

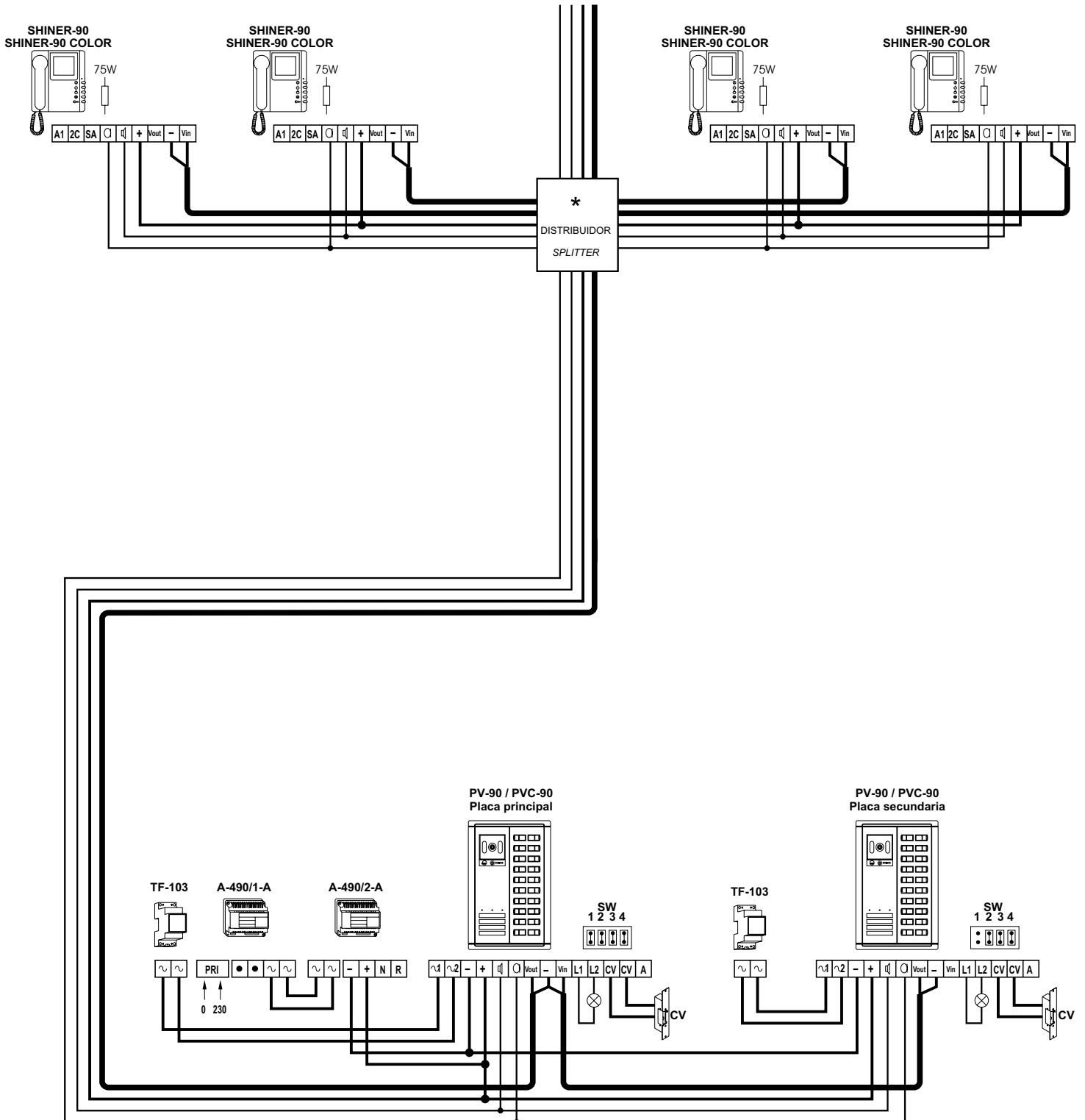

ESQUEMA DE INSTALACIÓN

Dos puertas de acceso

INSTALLATION DIAGRAM

Two access doors

NOTAS: en placas con cámara color, realizar un puente entre '~2' del circuito CVO y 'M' de la regleta de conexión PLUZ-91.
 * cortar la resistencia en todos los distribuidores excepto en el último.

NOTES: on door panels with color camera, link '~2' of the CVO circuit with 'M' of the PLUZ-91 terminal connector.
 * cut the resistor in all the splitters except in the last one.

SECCIONES MINIMAS. / MINIMUM SECTIONS.

	100m.	200m.	300m.
Vin - Vout	RG59	RG59	RG59 **
	0.5mm ²	0.75mm ²	1.0mm ²
+ - ~1 ~2	1.0mm ²	2.5mm ²	2.5mm ²

** Reforzar la malla con un hilo adicional de 1mm².
 Reinforce the shield with an additional wire of 1mm².

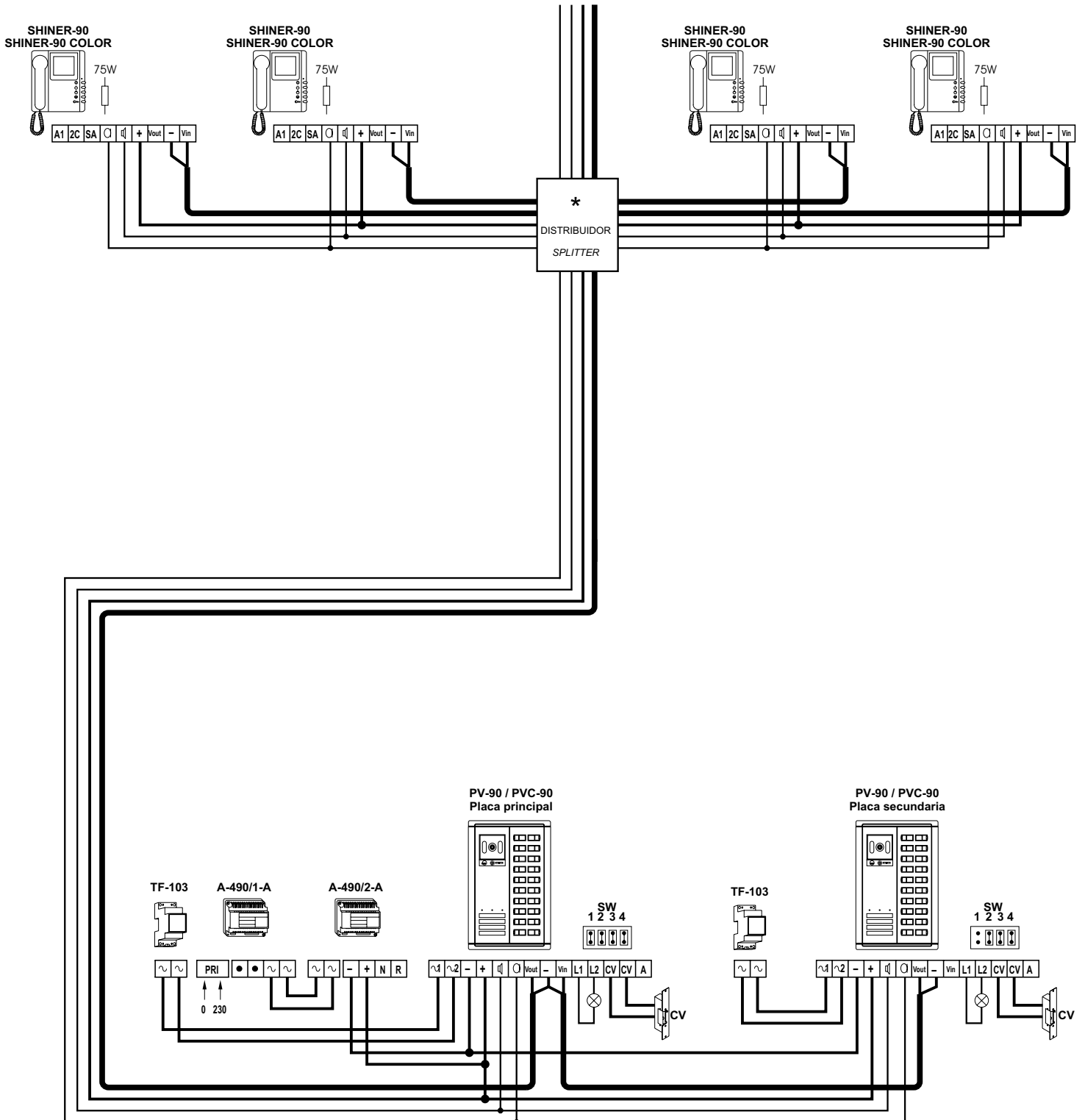

ESQUEMA DE INSTALACIÓN

INSTALLATION DIAGRAM

Dos puertas de acceso con control de acceso por tarjeta's exchange

NOTAS: en placas con cámara color, realizar un puente entre '~2' del circuito CVO y 'M' de la regleta de conexión PLUZ-91.
 * cortar la resistencia en todos los distribuidores excepto en el último.

NOTES: on door panels with color camera, link '~2' of the CVO circuit with 'M' of the PLUZ-91 terminal connector.
 * cut the resistor in all the splitters except in the last one.

SECCIONES MINIMAS. / MINIMUM SECTIONS.

	100m.	200m.	300m.
Vin - Vout	RG59	RG59	RG59 **
	0.5mm ²	0.75mm ²	1.0mm ²
+ - ~1 ~2	1.0mm ²	2.5mm ²	2.5mm ²

** Reforzar la malla con un hilo adicional de 1mm².
 Reinforce the shield with an additional wire of 1mm².

