



T805ML

rev.0109

Kits
Videoportero
instalación 5 hilos
sin coaxial

Serie Rock

manual de instalación

version français (page 12)

english version (page 24)



golmar@golmar.es
www.golmar.es



Golmar se reserva el derecho a cualquier modificación sin previo aviso.

Golmar se réserve le droit de toute modification sans préavis.

Golmar reserves the right to make any modifications without prior notice.

INTRODUCCIÓN

1

Ante todo le agradecemos y felicitamos por la adquisición de este producto fabricado por Golmar.

Nuestro compromiso por conseguir la satisfacción de clientes como usted queda manifiesto por nuestra certificación ISO-9001 y por la fabricación de productos como el que acaba de adquirir.

La avanzada tecnología de su interior y un estricto control de calidad harán que, clientes y usuarios disfruten de las innumerables prestaciones que este equipo ofrece. Para sacar el mayor provecho de las mismas y conseguir un correcto funcionamiento desde el primer día, rogamos lea detenidamente este manual de instrucciones.

CARACTERÍSTICAS DEL SISTEMA

- ⇨ Videoportero con instalación 5 hilos sin cable coaxial.
- ⇨ Placa estanca IP-44 y antivandálica IK-09.
- ⇨ Llamada electrónica bitonal.
- ⇨ Confirmación acústica en placa de que la llamada se está realizando.
- ⇨ Función de autoencendido (requiere un hilo adicional en la instalación).
- ⇨ Pulsadores libres de contacto para activación de dispositivos auxiliares.
- ⇨ Abrepuertas de corriente alterna accionado mediante relé.
- ⇨ Admite dos teléfonos T-901 ó T-901VD en paralelo.

FUNCIONAMIENTO DEL SISTEMA

- ⇨ Para realizar la llamada, el visitante deberá presionar el pulsador de la placa: unos tonos acústicos advertirán de que la llamada se está realizando. En este instante, el monitor (teléfono) de la vivienda recibe la llamada, apareciendo la imagen en la pantalla del monitor sin que el visitante lo perciba.
- ⇨ Para establecer comunicación, descolgar el auricular del monitor (teléfono). La comunicación tiene una duración fija de un minuto y medio. Si se cuelga el auricular, la imagen permanecerá en pantalla hasta que finalice el tiempo.
- ⇨ Si se desea abrir la puerta, presionar el pulsador de abrepuertas en cualquier momento.
- ⇨ Para visualizar la imagen procedente de la placa, sin haber sido llamado, presionar el pulsador de autoencendido. Si se presiona con el auricular descolgado, el monitor tendrá comunicación de audio con la placa. Esta función también tiene una duración de un minuto y medio.

CONSEJOS PARA LA PUESTA EN MARCHA

- ⇨ No apretar excesivamente los tornillos de la regleta del alimentador.
- ⇨ Cuando se instale o modifique el equipo, hacerlo sin alimentación.
- ⇨ Antes de conectar el equipo, verificar el conexionado entre placa, monitores, teléfonos y el conexionado del alimentador. Siga en todo momento las instrucciones de este manual.

2

INSTALACIÓN DEL ALIMENTADOR

Detalle de la instalación del alimentador FA-805.

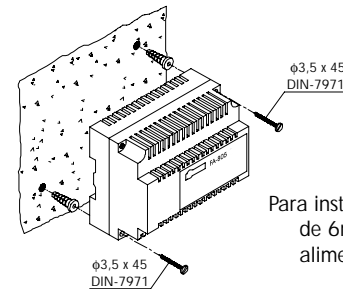

Instale el alimentador en un lugar seco y protegido. Recuerde que la normativa vigente obliga a proteger el alimentador con un interruptor magnetotérmico y a conectarlo a una toma de tierra.

Para instalar el alimentador en pared, realizar dos agujeros de 6mm. de diámetro, e introducir los tacos. Sujetar el alimentador mediante los tornillos especificados.

El alimentador puede instalarse en guía DIN 46277 (6 elementos) realizando una leve presión. Para sacar el alimentador de la guía utilizar un destornillador plano y hacer palanca tal y como muestra el dibujo.

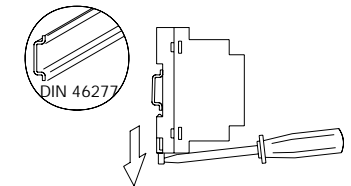

INSTALACIÓN DEL ABREPUERTAS

Detalle de la instalación del abrepuertas.

Si el abrepuertas va a ser instalado en una puerta metálica, utilice una broca de 3,5mm y rosque el agujero realizado. Si la instalación se realiza sobre puerta de madera, utilice una broca de 3mm.

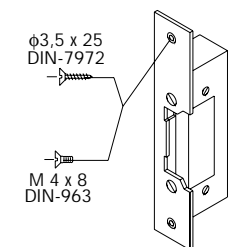

IMPORTANTE: sólo utilizar abrepuertas de 12Vc.a.

Ubicación de la caja de empotrar.

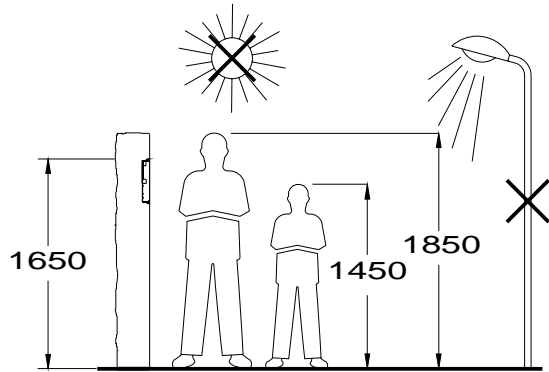

Realizar un agujero en la pared que ubique la parte superior de la placa a una altura de 1,65m. Las dimensiones del agujero son: 131(An) x 131(AI) x 45(P) mm.

La placa ha sido diseñada para soportar las diversas condiciones ambientales. Sin embargo, recomendamos tomar precauciones adicionales para prolongar la vida de la misma (viseras, lugares cubiertos, ...). Para obtener una óptima calidad de imagen en equipos de videoportero, evite contraluces provocados por fuentes de luz (sol, farolas, ...).

Colocar la caja de empotrar.

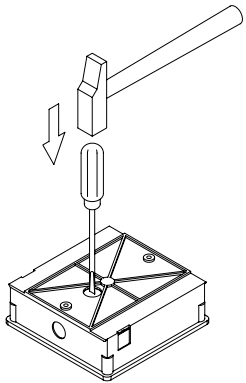

Romper el tabique para la entrada de cables.

Pasar la instalación por el hueco realizado en la caja de empotrar. Empotrar, enrasar y nivelar la caja. Una vez colocada extraer los adhesivos antiyeso de los orificios de fijación.

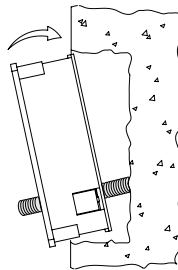

Ajustes finales.

Si tras la puesta en marcha del equipo considera que el volumen de audio no es adecuado, realice los ajustes necesarios tal y como muestra el dibujo. La telecámara dispone de un mecanismo de orientación horizontal y vertical. Si la orientación no fuese la correcta, corrija su posición.



Cerrar la placa.

Fijar la placa a la caja de empotrar mediante los tornillos suministrados.

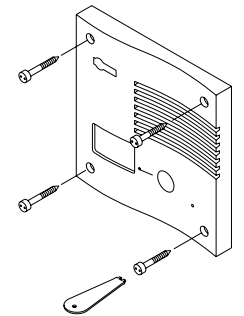

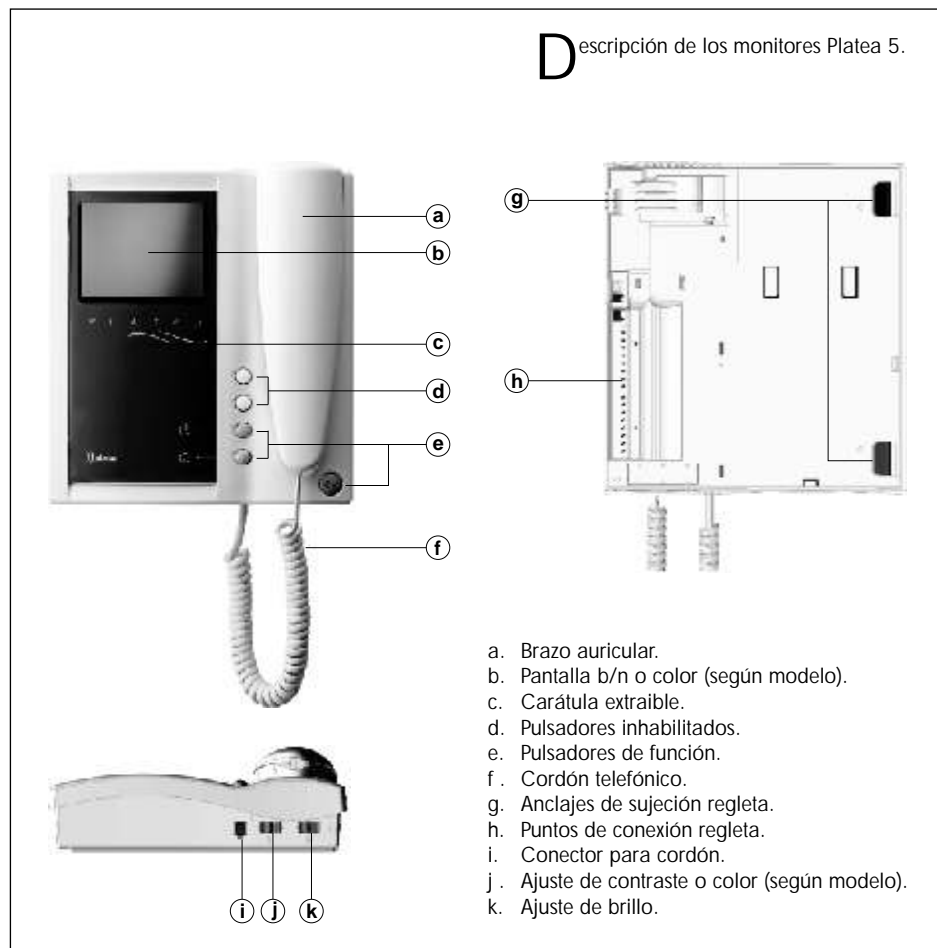

Pulsadores de función.



Permite la activación de un dispositivo auxiliar (ver página 10).



Con el auricular colgado permite visualizar la imagen procedente de la placa.
 Con el auricular descolgado, permite establecer comunicación de audio y vídeo con la placa. La imagen permanece en pantalla durante 90 segundos.
 La activación de esta función requiere un hilo adicional entre placa y monitor.



Permite activar el abrepuertas en cualquier momento.

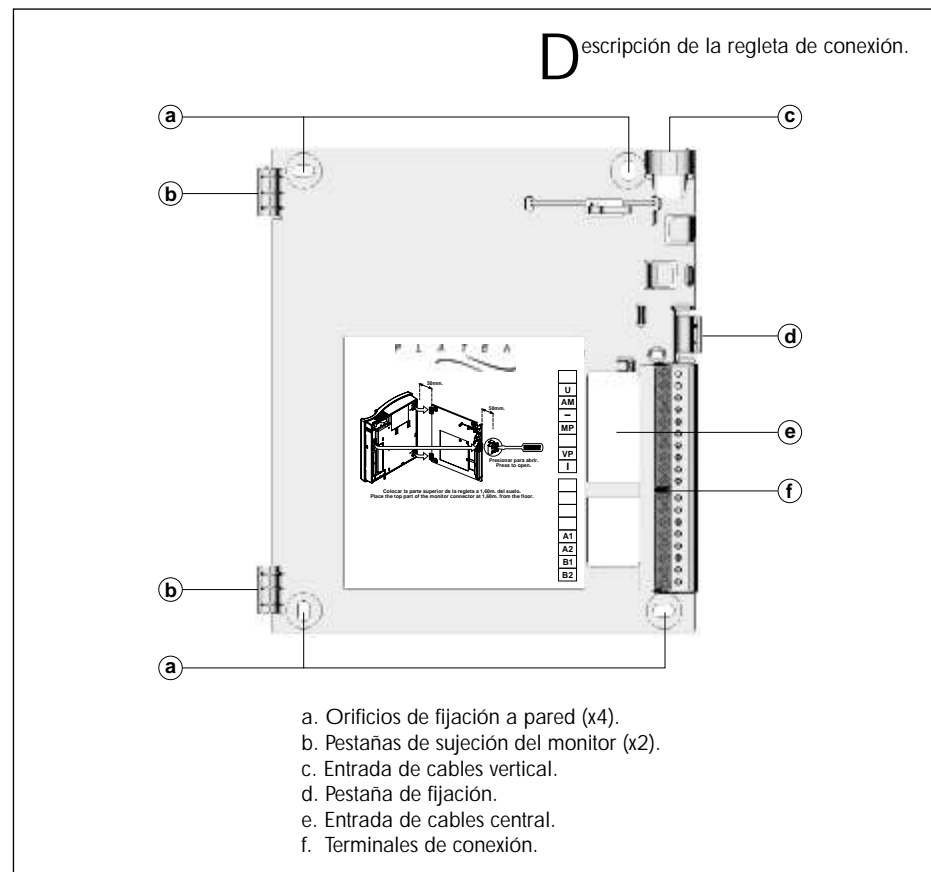

INSTALACIÓN DEL MONITOR

Fijar la regleta del monitor en la pared.

Evite emplazamientos cercanos a fuentes de calor, polvorientos o con mucho humo.
 Instalar el monitor directamente sobre la pared, realizando cuatro agujeros de 6mm. de diámetro y utilizando los tornillos y tacos suministrados.

La parte superior de la regleta se debe ubicar a 1,60m. del suelo. La distancia mínima entre los laterales de la regleta y cualquier objeto debe ser de 5cm.

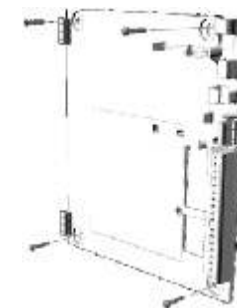

C olocar el monitor.

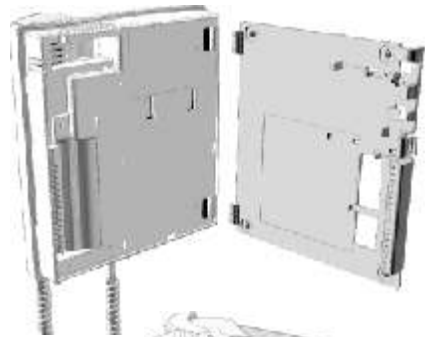

Colocar el monitor perpendicular a la regleta, haciendo coincidir los agujeros de la base del monitor con las pestañas de sujeción de la regleta, tal y como muestra el dibujo.

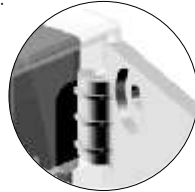

Cerrar el monitor en forma de libro, ejerciendo presión sobre la parte derecha del monitor y hasta escuchar el 'clic' de la pestaña de fijación de la regleta.

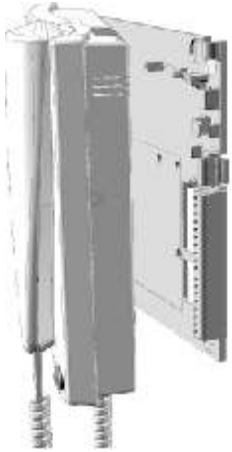

Si se desea sacar el monitor una vez instalado, realizar presión mediante un destornillador plano sobre la pestaña de fijación de la regleta. Una vez liberado el monitor, abrirlo en forma de libro y separarlo de la regleta, con cuidado de que no caiga.

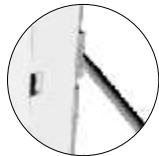

C ambio de la carátula frontal.

El monitor se suministra con una carátula reversible de dos colores, que permite personalizar el monitor a gusto del usuario. Para cambiar la carátula retire la cubierta protectora utilice un destornillador plano, haciendo palanca en las muescas triangulares, tal y como se muestra.



D escripción de los teléfonos opcionales T-901 y T-901VD.



- a. Brazo auricular.
- b. Rejilla difusión sonido.
- c. Orificio micrófono.
- d. Hueco de sujeción.
- e. Conectores para cordón telefónico.
- f. Pulsador abrepuestas.
- g. Pulsador de colgado.

Regulador de volumen de llamada de dos posiciones y desconexión (sólo modelo VD).

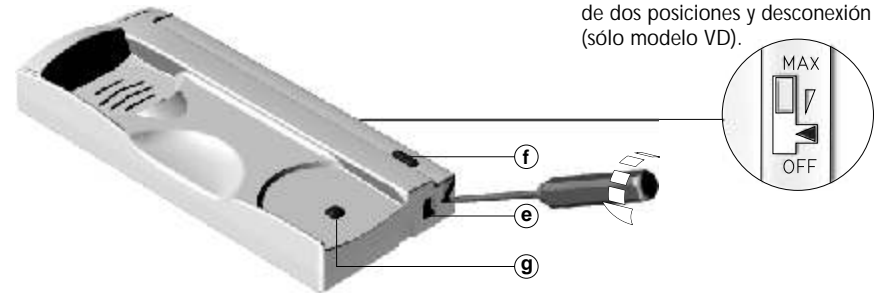

Abrir el teléfono para instalarlo: introducir un destornillador plano en las ranuras de apertura y realizar palanca tal y como muestra el dibujo.

Evitar emplazamientos cercanos a fuentes de calor, polvorientos o con mucho humo.

El teléfono puede fijarse sobre caja universal, o directamente a pared tal y como muestra el dibujo. Para la sujeción directa a pared, realizar dos taladros de 6mm. de diámetro en las posiciones especificadas, utilizando tacos de 6mm. y tornillos Ø3,5 x 25mm.



Pasar los cables de la instalación por el orificio dispuesto a tal efecto, y conectarlos a la regleta según los esquemas de instalación.



Cerrar el teléfono tal y como muestra el dibujo. Una vez cerrado, conectar el auricular mediante el cordón telefónico y colocarlo en la posición de colgado.

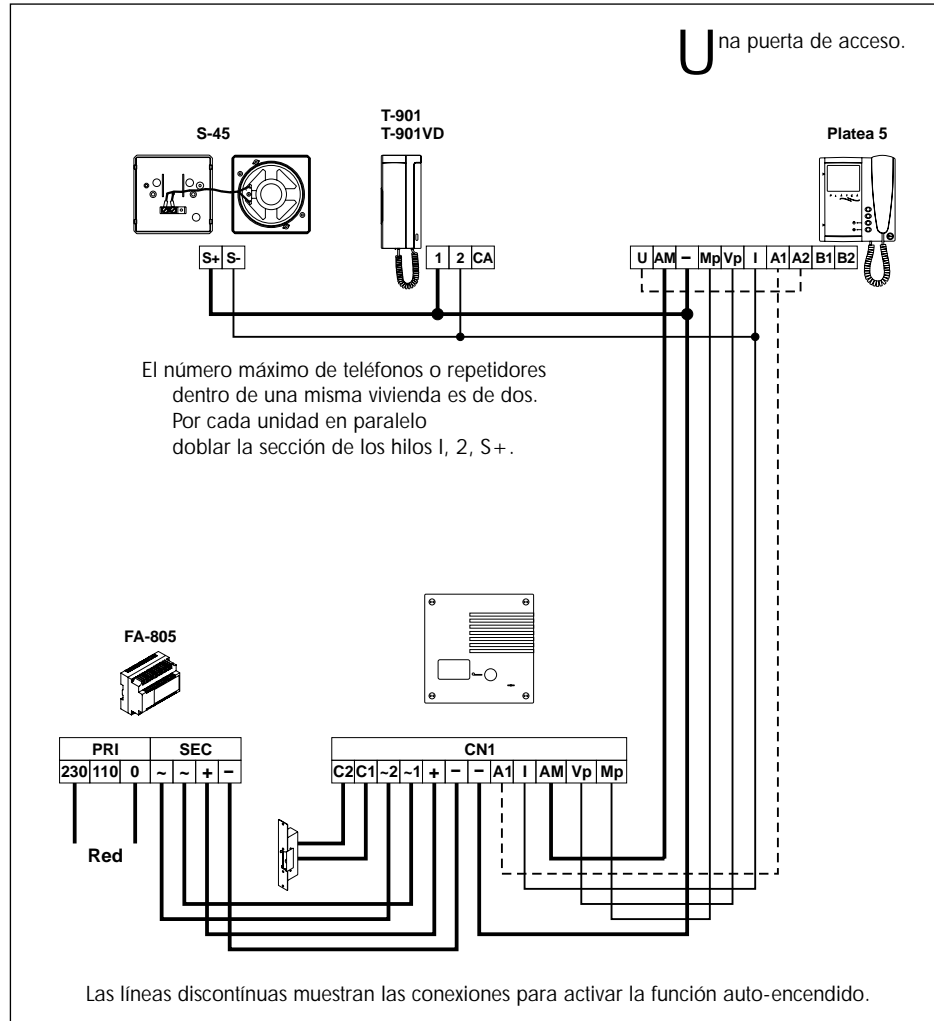

Pulsador exterior para apertura de puerta.

Para abrir la puerta en cualquier momento mediante un pulsador externo, colocar el pulsador entre los bornes 'C2' y '~1' de la placa. Esta función es especialmente útil para permitir la salida del chalet sin necesidad de llave.



Tabla de secciones.

	Secciones hasta	
	50m.	100m.
Alimentador / Placa / Abrepuertas	50m.	100m.
-, +	1,50mm ²	2,50mm ²
~1, ~2, C1, C2	1,00mm ²	1,50mm ²

	Secciones hasta		
	50m.	100m.	200m.
Placa / Monitor	50m.	100m.	200m.
I	0,25mm ²	0,50mm ²	1,00mm ²
-, AM	1,00mm ²	1,50mm ²	2,50mm ²
Vp, Mp, A1	0,25mm ²	0,25mm ²	0,25mm ² *

* Para distancias superiores a 100m., los cables Vp y Mp (señal de vídeo) deberán ser trenzados.

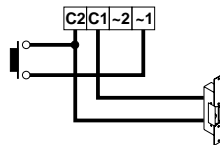
Activación de dispositivos auxiliares.

Los monitores Platea 5 disponen de dos pulsadores libres de tensión (⏏ y ⊕) para activar dispositivos auxiliares. Si la función autoencendido ha sido instalada, sólo se podrá utilizar el pulsador ⏏ (bornes B1 y B2) para la activación de un dispositivo auxiliar. La carga máxima aplicable a estos pulsadores es de 200mA/50Vc.c. No obstante, le recomendamos el uso combinado con una unidad de relé R-3 y un transformador TF-104. Las aplicaciones más usuales podrían ser la activación de las luces de la escalera, la apertura de una segunda puerta, ...

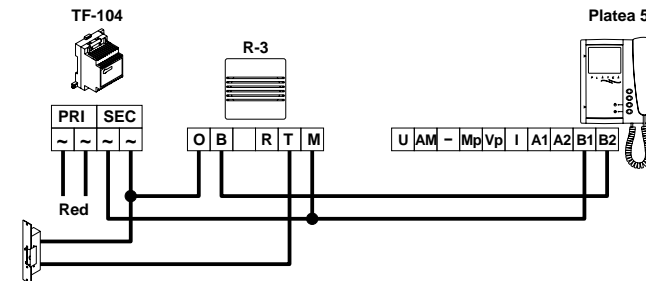



T805ML

rev.0109

Kits
Portier Vidéo
Système 5 fils
sans coax

Serie Rock

manuel d'installation



Nous tenons, tout d'abord à vous remercier et à vous féliciter pour l'acquisition de ce produit fabriqué par Golmar.

La technologie avancée des composants qui constitue ce produit ainsi que notre certification ISO9001, assurent aux clients et utilisateurs un haut niveau de prestations et une satisfaction totale dans le fonctionnement de ce portier vidéo.

Afin de bénéficier, dès sa mise en route, de toutes les fonctionnalités de ce produit, nous vous recommandons vivement de suivre attentivement ce manuel d'instructions.

CARACTÉRISTIQUES DU SYSTÈME

- ☞ Kit portier vidéo avec installation 5 fils sans câble coaxial.
- ☞ Plaque de rue étanche IP-44 et anti-vandale IK-09.
- ☞ Appel électronique 2 tons.
- ☞ Tonalité de confirmation d'appel.
- ☞ Fonction d'auto-allumage (requiert un fils additionnel à l'installation).
- ☞ Touches de commande pour l'activation des dispositifs auxiliaires.
- ☞ Gâche alimentée en courant alternatif et commandée par relais.
- ☞ Jusqu'à 2 postes d'appel en parallèle (T-901 ou T-901VD) par habitation.

FONCTIONNEMENT DU SYSTÈME

- ☞ Pour effectuer un appel à partir de la plaque de rue, appuyer sur le bouton de l'habitation: un signal sonore confirme cette transmission. A ce moment, le moniteur (ou poste d'appel) de l'habitation reçoit l'appel et l'image apparaît sur le moniteur sans que le visiteur ne puisse le percevoir.
- ☞ Pour établir la communication, décrocher le combiné du moniteur (ou poste d'appel). La communication a une durée de 1 minute et 30 secondes. Si le combiné est raccroché, l'image reste active jusqu'à la termination du temps.
- ☞ Pour ouvrir la porte, appuyer sur la touche de la commande de gâche.
- ☞ Appuyer sur la touche d'auto-allumage pour visualiser l'image de la plaque. Avec le combiné décroché, permet d'établir une communication audio et vidéo. Cette fonction a une durée de 1 minute et 30 secondes.

CONSEILS POUR LA MISE EN MARCHÉ

- ☞ Evitez de serrer de façon excessive les vis du connecteur de l'alimentation.
- ☞ Lors de l'installation ou de toutes interventions sur le système, veiller à couper l'alimentation électrique.
- ☞ Avant la mise sous tension, vérifier les connexions entre la plaque de rue, le moniteur et poste d'appel et l'alimentation.

Détails de l'installation de l'alimentation FA-805.

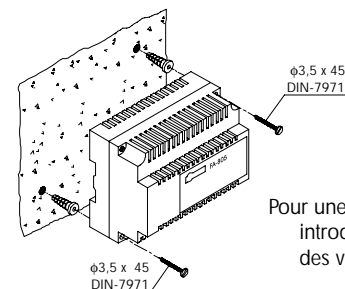

Installer l'alimentation dans un endroit sec et protégé. Son alimentation devra être protégée en tête de ligne par un disjoncteur/interrupteur différentiel 30mA et comporter une mise à la terre.

Pour une fixation sur un mur, percer 2 trous de 6mm. de diamètre, introduire les chevilles et fixer le transformateur au moyen des vis spécifiées.

Pour une fixation sur rail DIN 46277, exercer une légère pression jusqu'à l'emboîtement de celui-ci. Pour le retirer du rail, utiliser un tournevis plat et effectuer un mouvement de levier comme indiqué sur le schéma ci-joint. L'alimentation FA-805 équivaut à 6 éléments DIN.

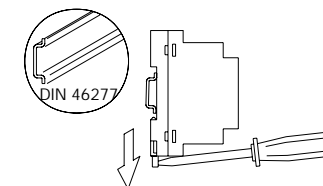

INSTALLATION DE LA GÂCHE ÉLECTRIQUE

Détails de l'installation de la gâche électrique.

Si la gâche est installée pour une porte métallique, utilisez une mèche de 3,5mm et fileter le trou réalisé. Si la gâche est installée pour une porte en bois, utiliser une mèche de 3mm.

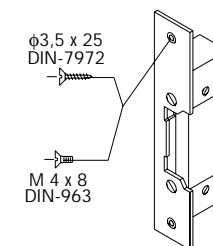

IMPORTANT: la gâche doit fonctionner en 12Vc.a.

E mplacement du boîtier d'encastrement.

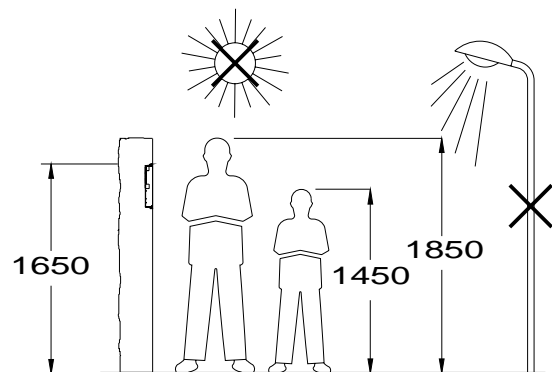

Percer un trou dans le support où l'on souhaite installer la plaque de rue, à une hauteur de 1,65m. Les dimensions du trou sont:

131(Largeur) x 131(Hauteur) x 45(Profondeur) mm.

Les plaques de rue ont été conçues pour résister aux diverses conditions climatiques. Nous recommandons, toutefois, de prendre les précautions supplémentaires pour prolonger la durée de vie des appareils (visières, endroits couverts, ...). Pour obtenir une qualité d'image optimale, éviter de placer la plaque de rue face à une source lumineuse trop importante.

I nstaller le boîtier d'encastrement.

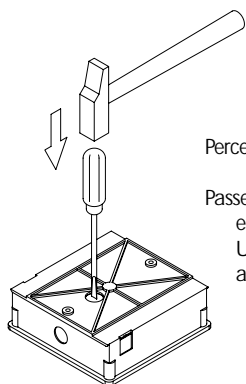

Percer le fond du boîtier pour le passage des câbles.

Passer les câbles à travers le boîtier d'encastrement, encastrer celui-ci et le mettre de niveau.

Une fois le boîtier installé, ôter les protections adhésives des orifices de fixation de la plaque de rue.

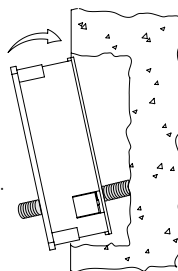

R églages et finitions.

Il est possible de régler le volume audio du système: pour cela procéder, à l'aide d'un tournevis, comme montré sur le dessin.

La télécaméra dispose d'un mécanisme d'orientation horizontale et verticale. Si l'orientation n'est pas correcte, corriger sa position.

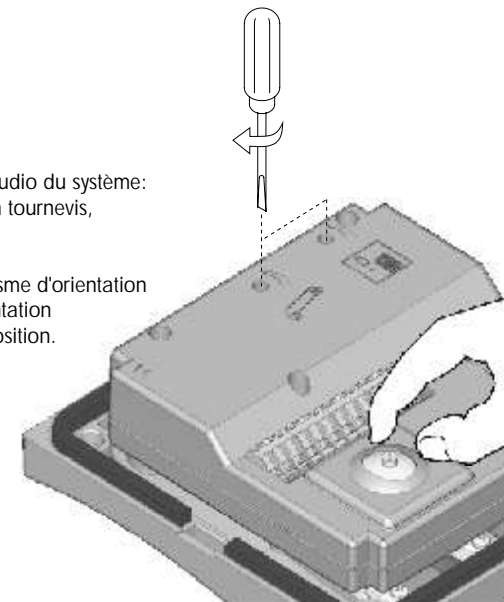

M ise en place de la plaque de rue.

Fixer la plaque de rue au boîtier d'encastrement au moyen des vis fournies et à l'aide de la clé.

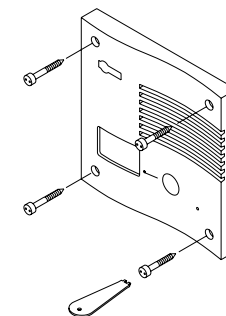

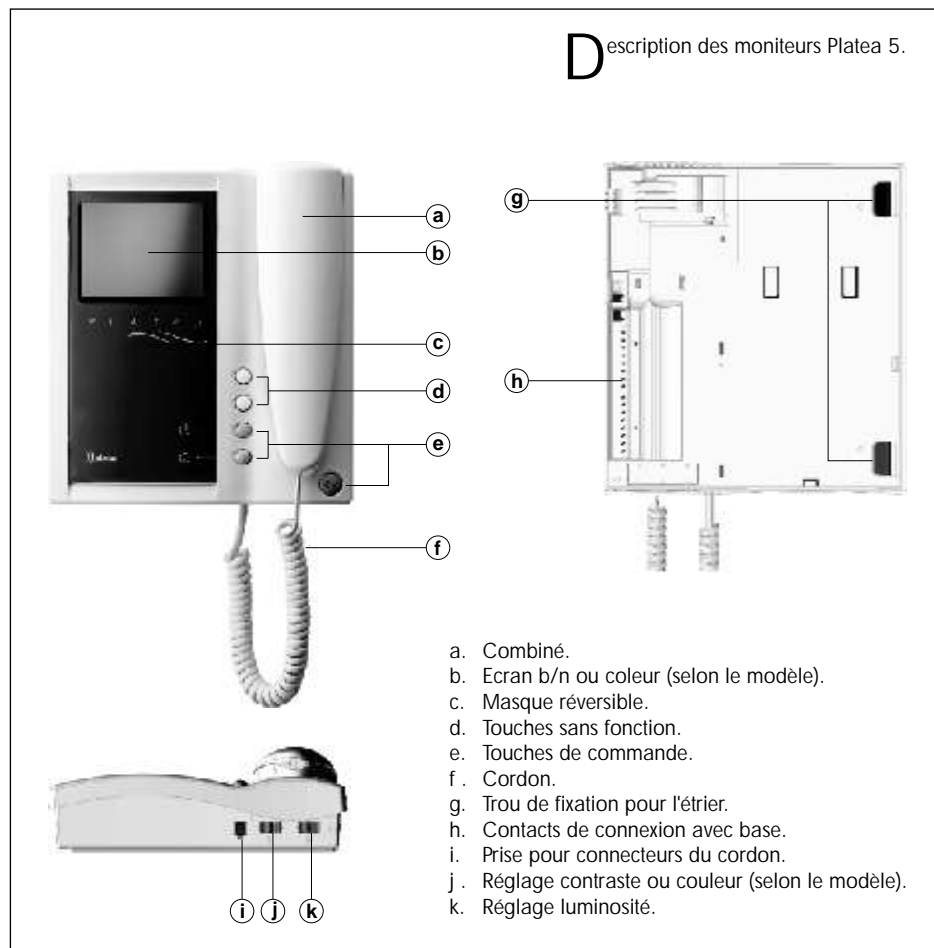

T

ouches de commande.



Touche pour commander un dispositif auxiliaire (voir page 22).



Avec le combiné raccroché, permet de visualiser l'image provenant de la plaque. Avec le combiné décroché, permet d'établir une communication audio et vidéo avec la plaque de rue. L'image reste à l'écran pendant 90 secondes. Pour activer cette fonction il faut ajouter un fil entre la plaque et le moniteur.

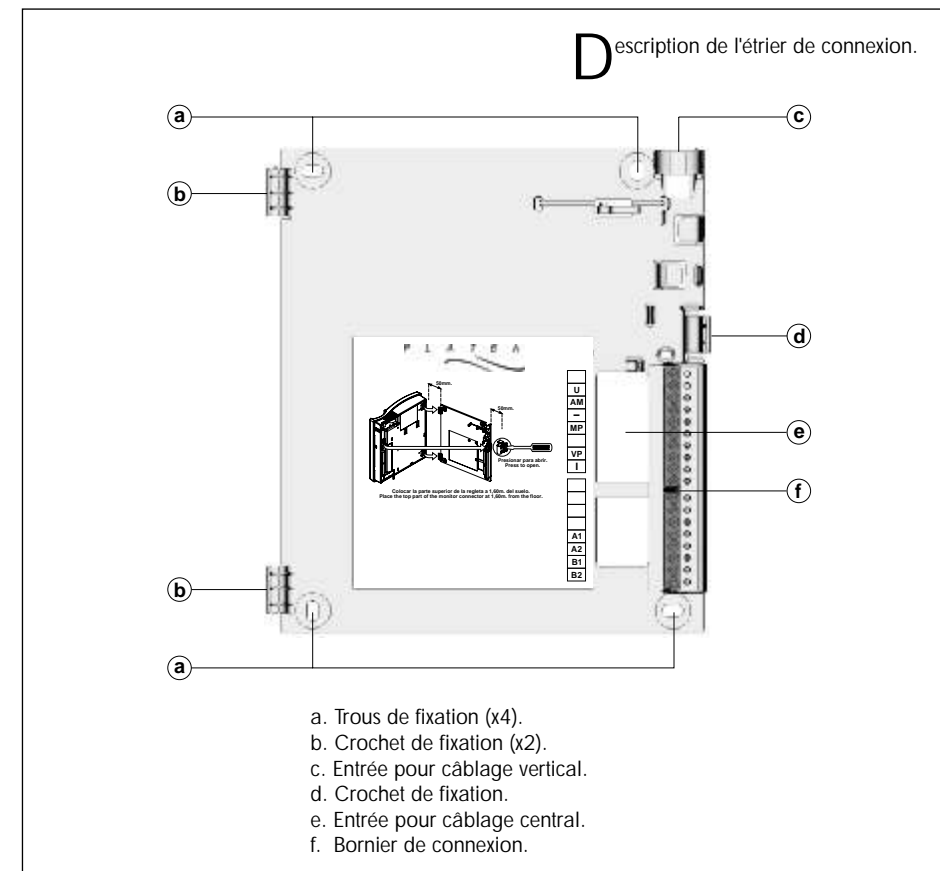

Permet d'activer la gâche électrique à n'importe quel instant.



INSTALLATION DU MONITEUR

F

ixer l'étrier de connexion du moniteur.

Éviter les emplacements trop proche d'une source de chaleur, d'humidité ou exposé à la fumée.
 Installer le moniteur directement sur un mur, en perçant quatre trous de 6mm. de diamètre et en utilisant les vis fournies.

La partie supérieure de l'étrier de connexion doit être placée à une hauteur de 1,60m. Laisser un dégagement autour du moniteur de 5cm.



Placer le moniteur.

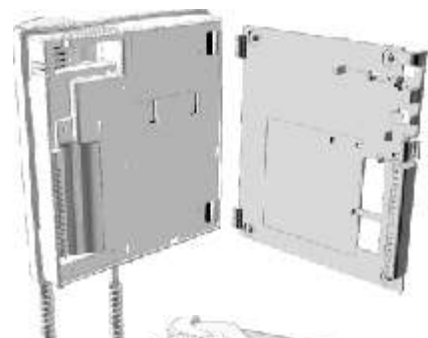

Placer le moniteur perpendiculairement à l'étrier et aligner les trous de fixation du moniteur avec les crochets de l'étrier de connexion, comme indiqué sur le dessin.



Fermer le moniteur comme un livre, en exerçant une légère pression sur la partie droite du moniteur jusqu'au 'clac' de fermeture.

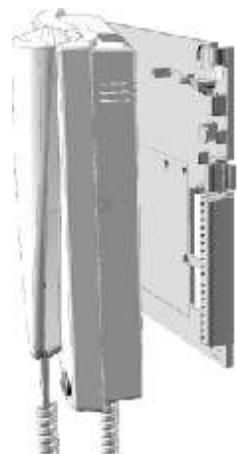

Pour ouvrir le moniteur, utiliser un tournevis plat pour effectuer une pression sur le crochet de fixation de l'étrier de connexion. Maintenir le moniteur pour qu'il ne tombe pas.

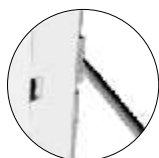

Changement du masque frontal.

Le moniteur est fourni avec une masque réversible à deux couleurs, qui permet de changer son apparence.

Pour changer la masque retirer la face de protection à l'aide d'un tournevis plat et effectuer un léger mouvement de levier au niveau des rainures marquées avec un triangle, comme indiqué sur le dessin.



Description des postes d'appel T-901 et T-901VD.



- a. Combiné.
- b. Grille HP.
- c. Micro.
- d. Système d'accrochage du combiné.
- e. Prise pour connecteurs du cordon.
- f. Touche de commande de la gâche électrique.
- g. Touche de fin communication.

Réglage de volume d'appel et extinction (T-901VD uniquement).

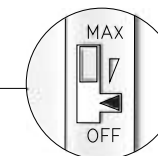
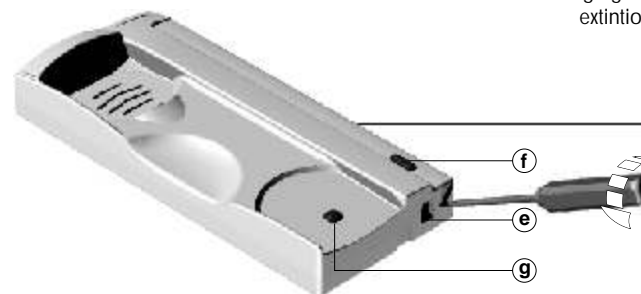

Pour raccorder et fixer le poste d'appel, ouvrir le poste d'appel à l'aide d'un tournevis plat, en exerçant un mouvement de levier dans la rainure prévue à cet effet (voir le dessin ci contre). Éviter les emplacements trop proche d'une source de chaleur, de poussières ou exposé à la fumée. Le poste d'appel peut être installé directement sur un mur: pour cela percer des trous de diamètre 6mm., introduire les chevilles et fixer le poste d'appel à l'aide de vis diamètre 3,5 x 25mm.

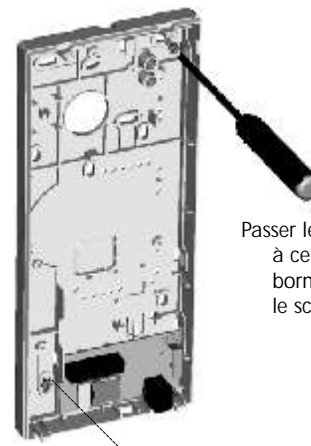

Passer les câbles par le trou prévu à cet effet et connecter les aux borniers de raccordement en suivant le schéma de branchement.

Refermer le poste d'appel comme indiqué sur le dessin. Une fois le poste fermé, connecter le combiné au moyen du cordon téléphonique et placer-le en position raccroché.



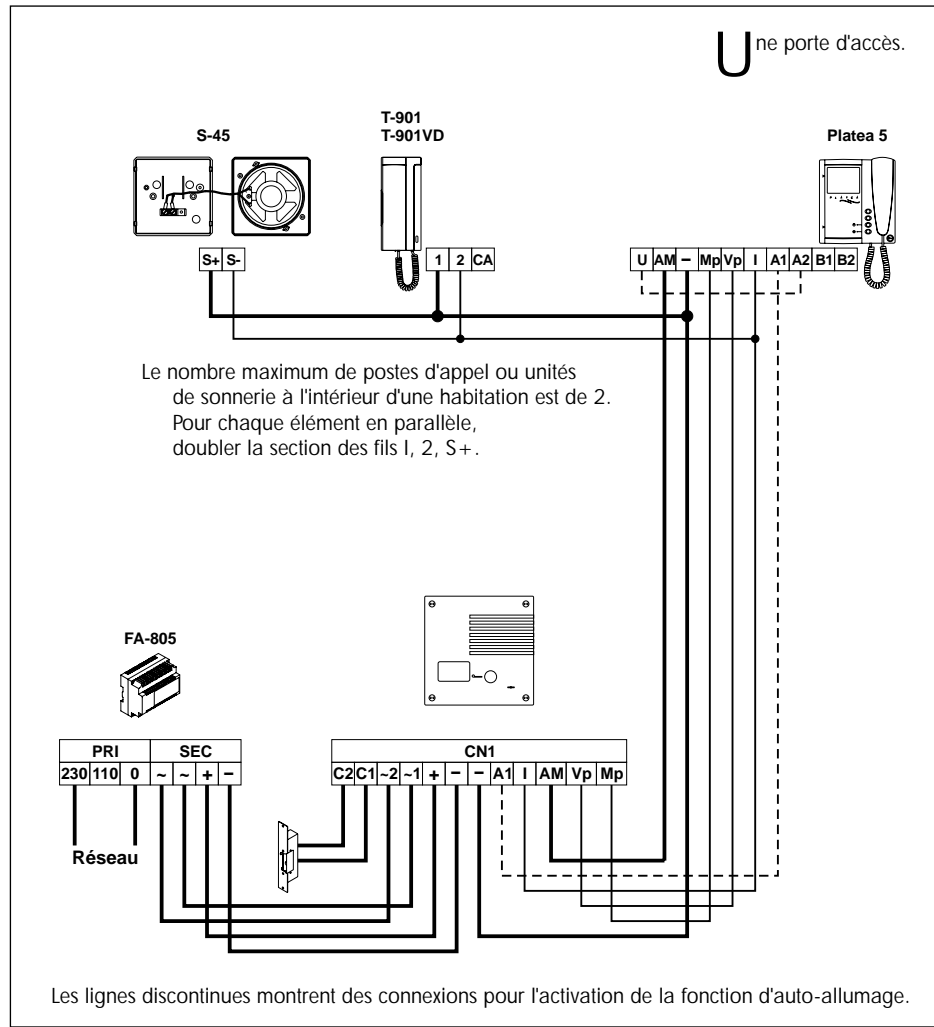

Poussoir extérieur pour ouverture de porte.

Pour ouvrir la porte à n'importe quel moment au moyen d'un poussoir extérieur, installer le poussoir entre les bornes 'C2' et '~1'. Cette fonction est spécialement utile pour permettre la sortie du bâtiment sans l'utilisation d'une clef.

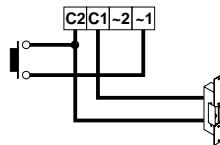

Table des sections.

Alimentation / Plaque / Gâche	Sections jusqu'à	
	50m.	100m.
-, +	1,50mm ²	2,50mm ²
~1, ~2, C1, C2	1,00mm ²	1,50mm ²

Plaque de rue / Moniteur	Sections jusqu'à		
	50m.	100m.	200m.
I	0,25mm ²	0,50mm ²	1,00mm ²
-, AM	1,00mm ²	1,50mm ²	2,50mm ²
Vp, Mp, A1	0,25mm ²	0,25mm ²	0,25mm ² *

* Pour des distances supérieures à 100m., les fils Vp et Mp (signal vidéo) doivent être torsadés.

Activation des dispositifs auxiliaires.

Les moniteurs Platea 5 disposent de 2 touches sans tension (⏏ et ⊕) pour la commande de dispositifs auxiliaires. Si la fonction d'auto-allumage a été installée, seule la touche ⏏ (bornes B1 et B2) pourra être utilisée pour la commande d'un dispositif. La puissance maximum admissible par le contact est de 200mA/50Vc.c. Toutefois, l'utilisation d'un relais R-3 et d'un transformateur TF-104 est recommandée. Les applications les plus usuelles sont l'éclairage de l'escalier, la commande d'un portail automatique, ...

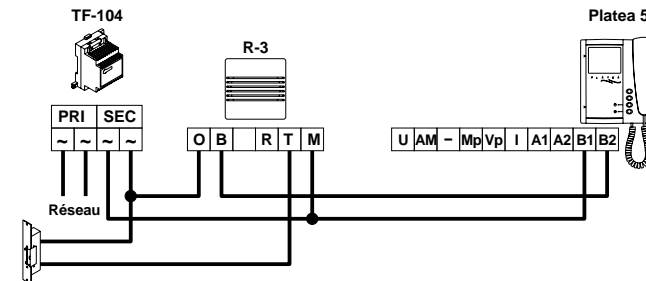



T805ML

rev.0109

Video Kit
5 wires installation
without coax

Rock Series

Instructions manual



First of all we would like to thank and congratulate you for the purchase of this product manufactured by Golmar.

The commitment to reach the satisfaction of our customers is stated through the ISO-9001 certification and for the manufacturing of products like this one.

Its advanced technology and exacting quality control will do that customers and users enjoy with the legion of features this system offers. To obtain the maximum profit of these features and a properly wired installation, we kindly recommend you to expend a few minutes of your time to read this manual.

SYSTEM CHARACTERISTICS

- ☞ Video system with 5 wires installation (without coaxial cable).
- ☞ Weatherproof (IP-44) and vandal resistant (IK-09) door panel.
- ☞ Electronic call type.
- ☞ Electronic call with acoustic acknowledgement signal.
- ☞ Autoswitch-on function (it requires one extra wire on the installation).
- ☞ Potential free contact push buttons to activate auxiliary devices.
- ☞ a.c. lock releases activation.
- ☞ Two additional telephones can be placed in parallel (T-901 and T-901VD models).

SYSTEM OPERATION

- ☞ To make a call the visitor should press the push button corresponding to the apartment he wishes to contact. An acoustic tone will be heard confirming the call is in progress once the push button has been pressed. At this moment the call will be received at the monitor (telephone) in the dwelling and the picture will appear on the monitor without the visitor being aware of this.
- ☞ To establish communication pick up the monitor (telephone) handset. The communication will last for one and a half minutes: if the handset is replaced before, the picture will remain on the screen till the end of this time.
- ☞ To open the door, press the door release push button.
- ☞ To see the picture from the door panel, without being called first, press the autoswitch-on push button. Pick up the handset and press the autoswitch-on push button to establish audio and video communication. This function will last for one and a half minutes.

STARTING RECOMMENDATIONS

- ☞ Do not use excessive force when tightening the power supply connector screws.
- ☞ Install the equipment with the power disconnected. Disconnect from power before any system modification.
- ☞ Before to connect the system, check the connections between door panel, monitors and telephones, and the transformer connection. Do always follow the enclosed information.

Installing the FA-805 power supply.

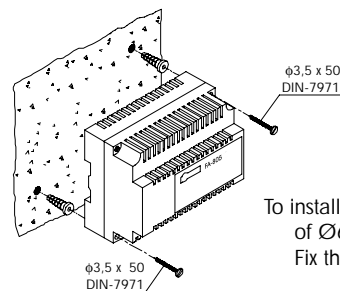

The power supply must be installed in a dry and protected place. It's recommended to protect the power supply by using a thermo-magnetic circuit breaker and to use a ground connection.

To install the power supply directly on the wall, drill two holes of Ø6mm. and insert the wallplugs. Fix the transformer with the specified screws.

The power supply can be installed on a DIN 46277 (6 units) guide simply pressing it. To disassemble the power supply from the DIN guide, use a plain screwdriver to lever the flange as shown on the picture.

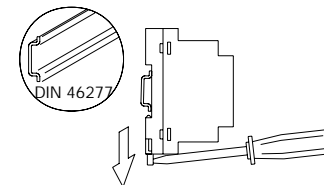

LOCK RELEASE INSTALLATION

Lock release installation.

If the lock release will be installed in a metal door, use a Ø3,5mm. drill and tap the hole. In case of wood door, use a Ø3mm. drill.

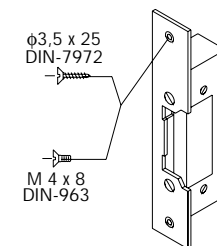

IMPORTANT: the lock release to be used must be 12Va.c.

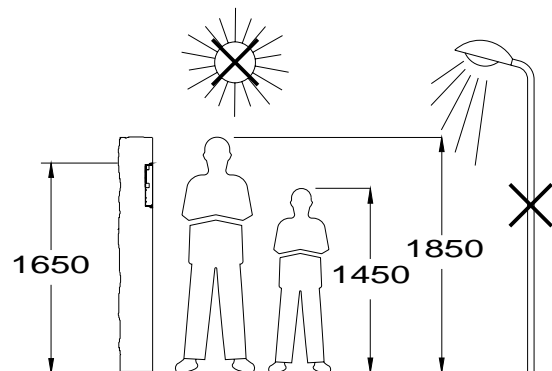
E mbedding box positioning.

The upper part of the door panel should be placed at 1,65m. height roughly.
The hole dimensions are: 131(W) x 131(A) x 45(D) mm.

The door panel has been designed to be placed under most of the environmental conditions.
However it's recommended to take additional cautions like rainproof covers. To obtain a good quality picture on video door entry systems, avoid direct incidence from light sources.

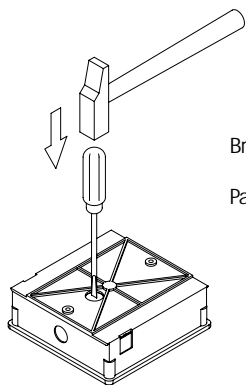
Preparing the embedding box.

Break the bottom flange to pass the cables through.

Pass the wiring through the hole made in the bottom part of the embedding box.
Level and flush the embedding box.
Once the embedding box is placed, remove the protective labels from the attaching door panel holes.

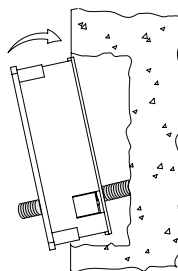
**F**inal adjustments.

If after starting the system it's considered that the audio volume isn't correct, proceed with the necessary adjustments as shown.
The telecamera has a pan and tilt mechanism built in to adjust the telecamera position.

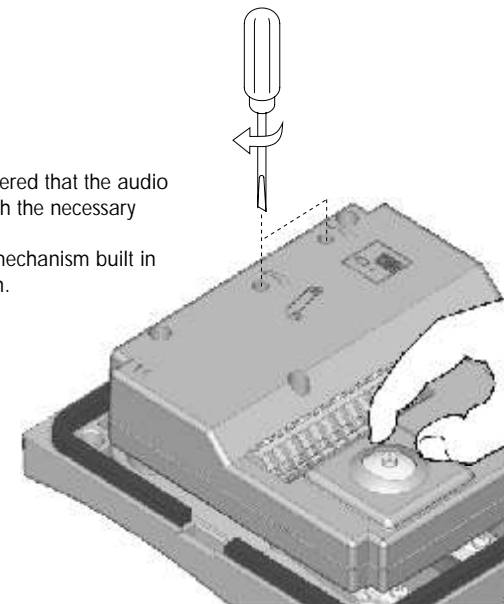
**C**lose the door panel.

Fix the door panel by using the supplied screws.

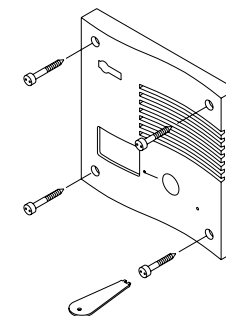

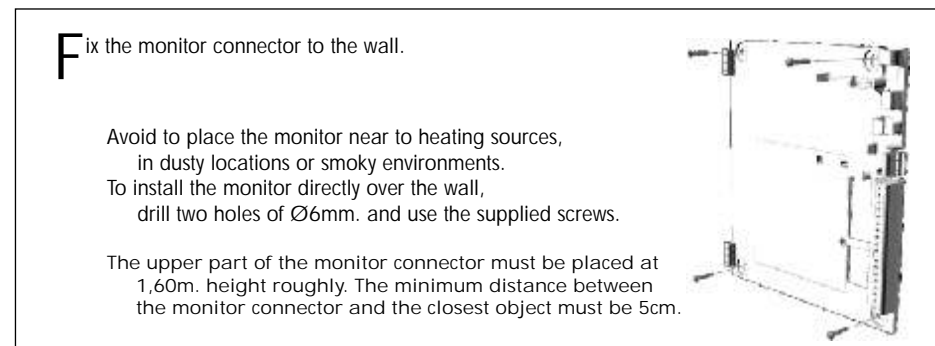
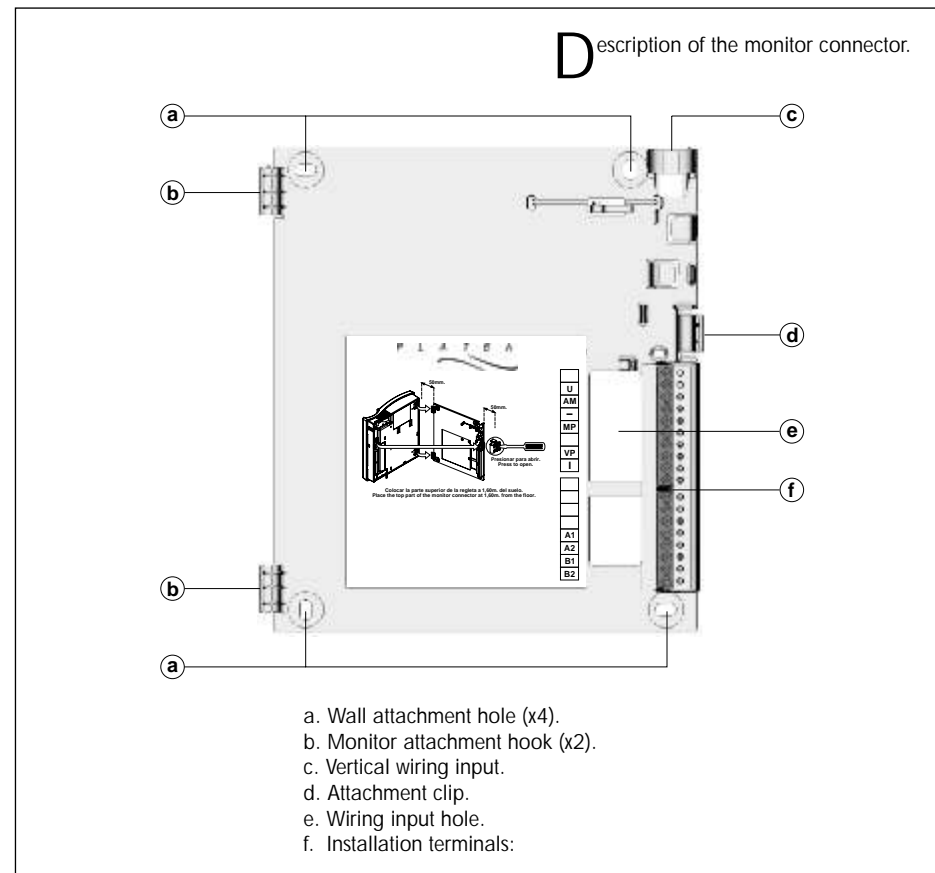
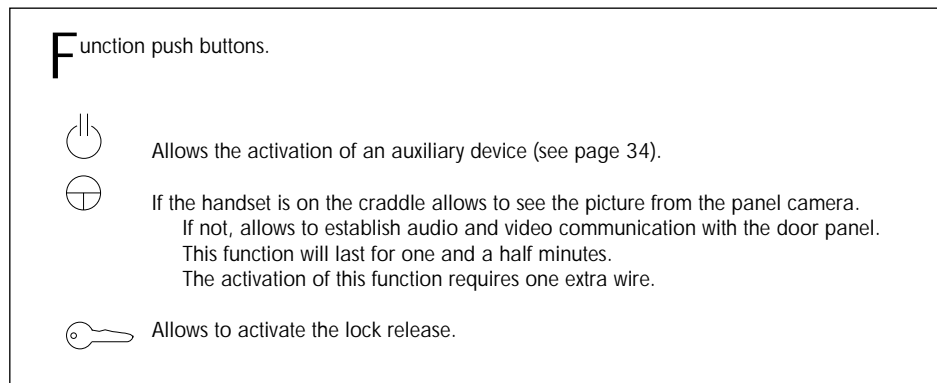
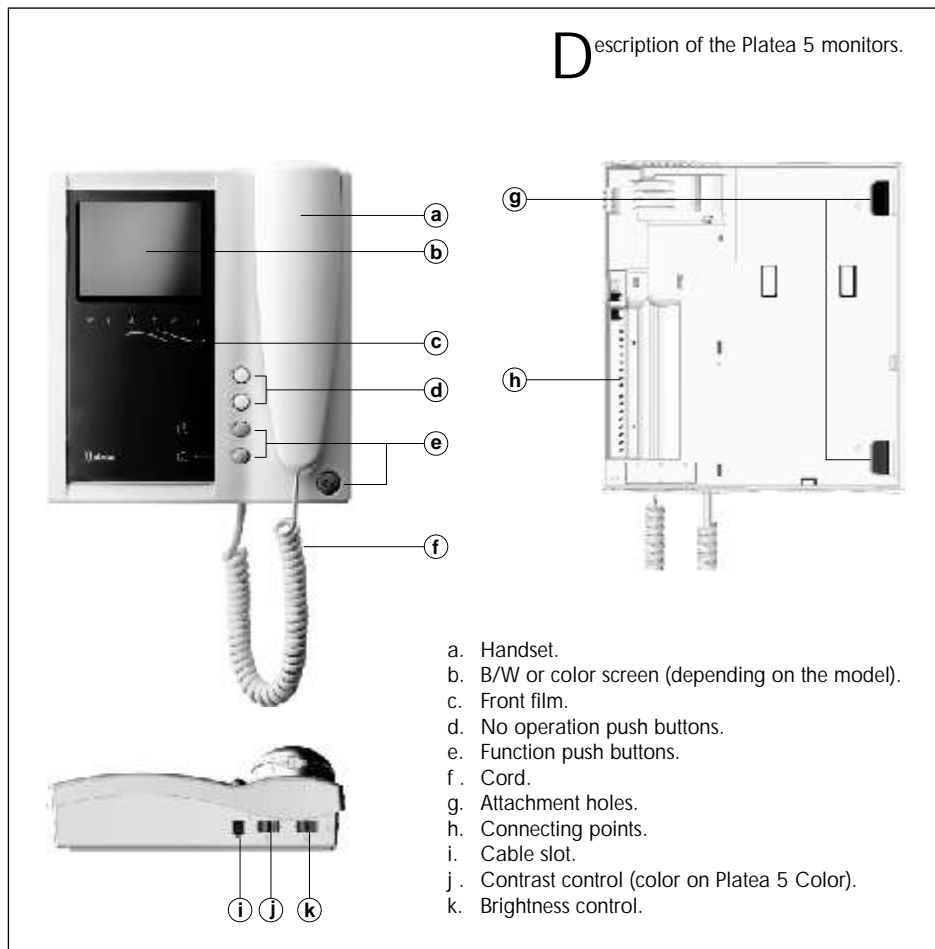

Fix the monitor.

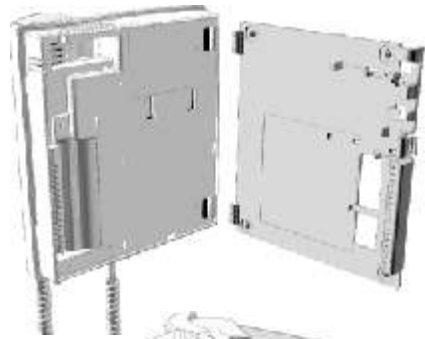

Place the monitor at right angles to the connector and align the attaching holes of the monitor with the attachment hooks of the connector, as it is shown on the drawing.



Lock out the monitor. Press the right side till the attachment clip locks the monitor firmly.

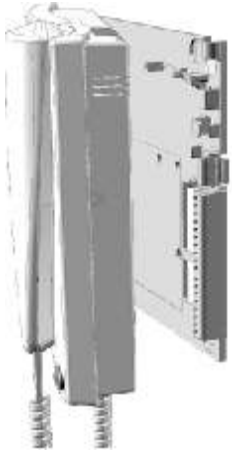

To disassemble the monitor from the connector, use a plain screwdriver to release the attachment clip. Remove the monitor from the connector, with special attention do not falls.

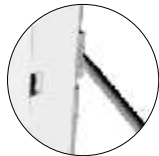

Changing the front film.

The monitor is supplied with a reversible front film, that allow the owner to choose between two colors. To change the front film, remove the front plate by inserting a plain screwdriver in the triangle marks, as it is shown on the drawing.



Description of the T-901 and T-901VD telephones.

- a. Telephone handset.
- b. Speaker grille.
- c. Microphone hole.
- d. Subjection hole.
- e. Telephone cord connectors.
- f. Door release push button.
- g. Hook switch.



On-Off and call volume regulator (only on T-901VD telephone).

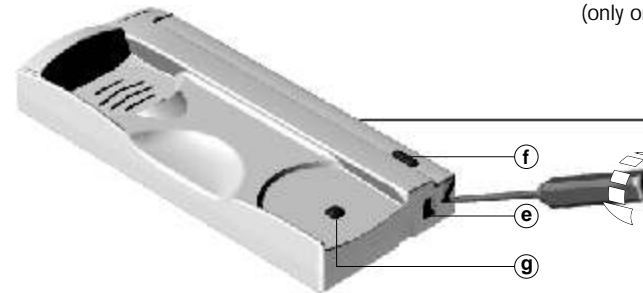

To open the telephone insert a plain screwdriver into the slots and rotate it as shown.

Avoid to place the telephone near to heating sources, in dusty locations or smoky environments.

The telephone can be fixed using an electrical embedding box or directly on the wall, as shown on the picture. If the telephone will be installed directly over the wall, drill two holes of Ø6mm. on the specified positions, using 6mm. wallplugs and Ø3,5 x 25mm. screws.

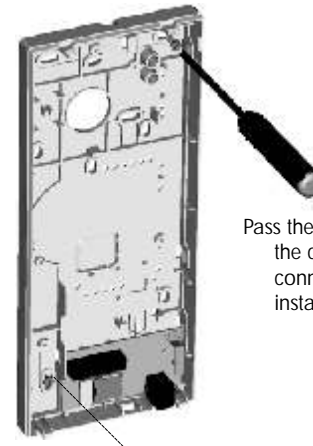

Pass the installation wires through the corresponding hole and connect them as shown on the installation diagrams.

Close the telephone as shown on the picture. Once the telephone is closed, connect the handset using the telephone cord and put it on the cradle.



