

Distribuidores
D2L-90n
D4L-90n
Video Distributors

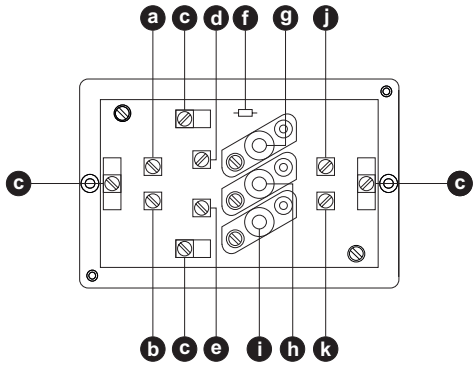

La comunicación por sistema

DESCRIPCIÓN DE LOS DISTRIBUIDORES D2L-90n Y D4L-90n. D2L-90n AND D4L-90n VIDEO DISTRIBUTORS DESCRIPTION.

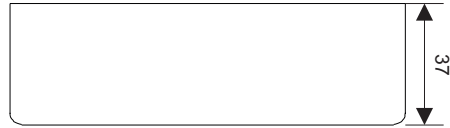
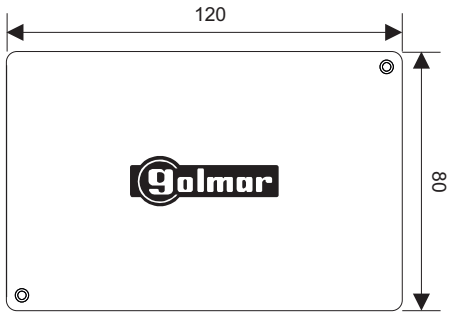

- a** Borne salida video distribuida D1.
D1 distributed video output terminal.
- b** Borne salida video distribuida D2.
D2 distributed video output terminal.
- c** Borne malla cable coaxial.
Coaxial shield terminal.
- d** Borne salida video no distribuida S.
No distributed S video output terminal.
- e** Borne entrada video E.
E video input terminal.
- f** Resistencia final de línea 75Ω.
75Ω end of line resistor.
- g** Borne hilo entrada CT.
CT in wire terminal.
- h** Borne hilo salida CT.
CT out wire terminal.
- i** No conectar nada.
Nothing to be connected.
- j** Borne salida video distribuida D3 (sólo D4L-90n).
D3 distributed video output terminal (D4L-90n only).
- k** Borne salida video distribuida D4 (sólo D4L-90n).
D4 distributed video output terminal (D4L-90n only).

INSTALACIÓN. INSTALLATION.

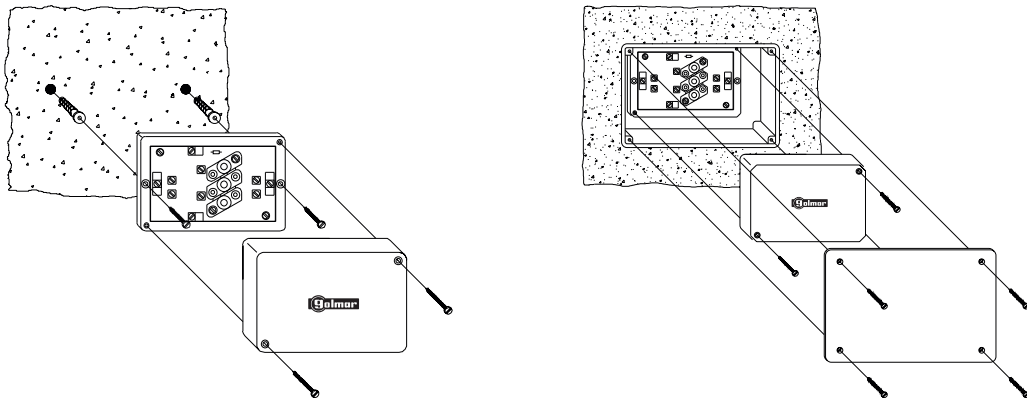

EJEMPLOS DE DISTRIBUCIÓN DE LA SEÑAL DE VIDEO. VIDEO SIGNAL DISTRIBUTION EXAMPLES.

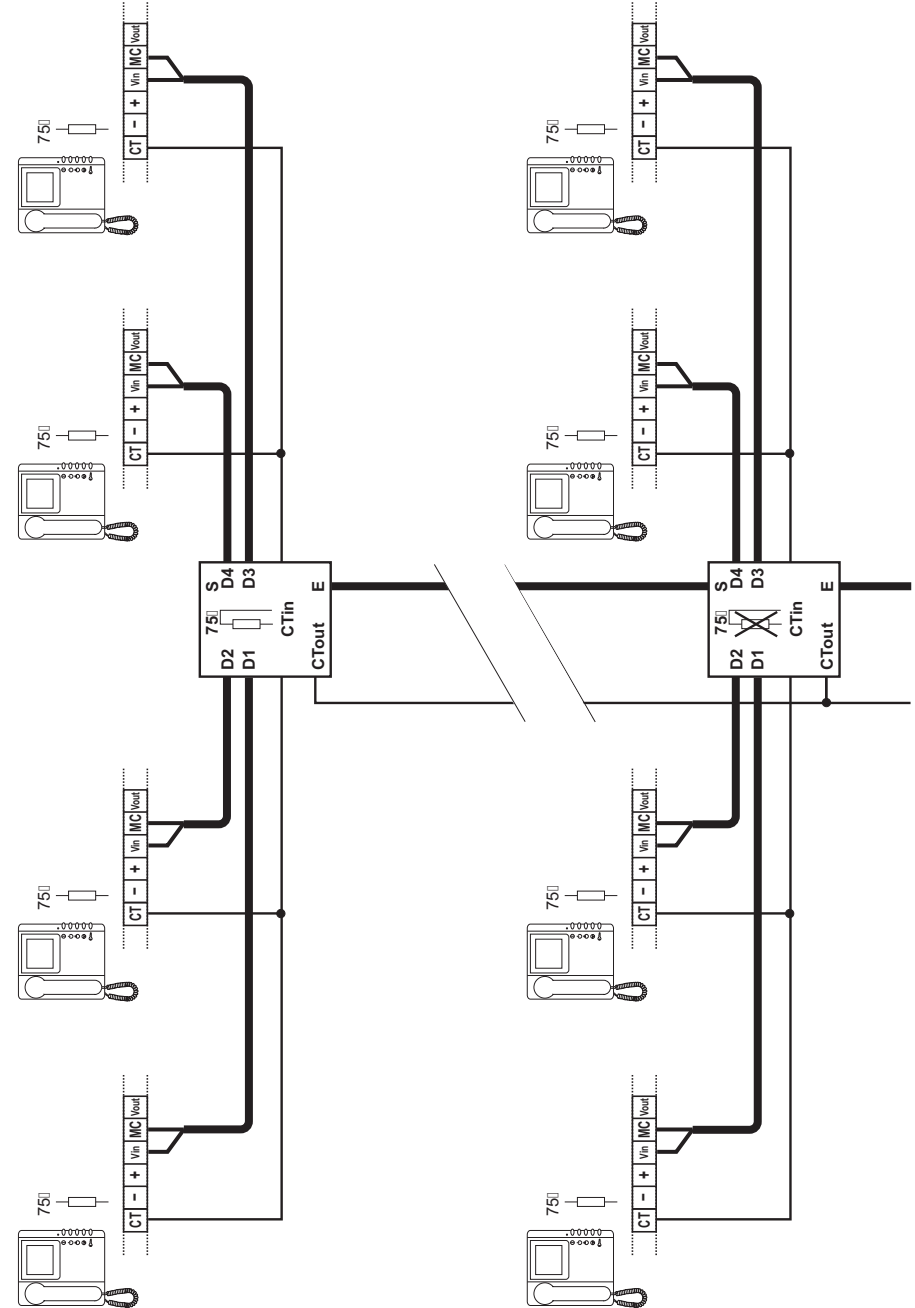



6 Un montante con distribución en planta. D4L-90n.
One branche with on flat distribution. D4L-90n.

75Ω Cortar la resistencia de 75Ω.
Cut the 75Ω resistor.

EJEMPLOS DE DISTRIBUCIÓN DE LA SEÑAL DE VIDEO.
VIDEO SIGNAL DISTRIBUTION EXAMPLES.

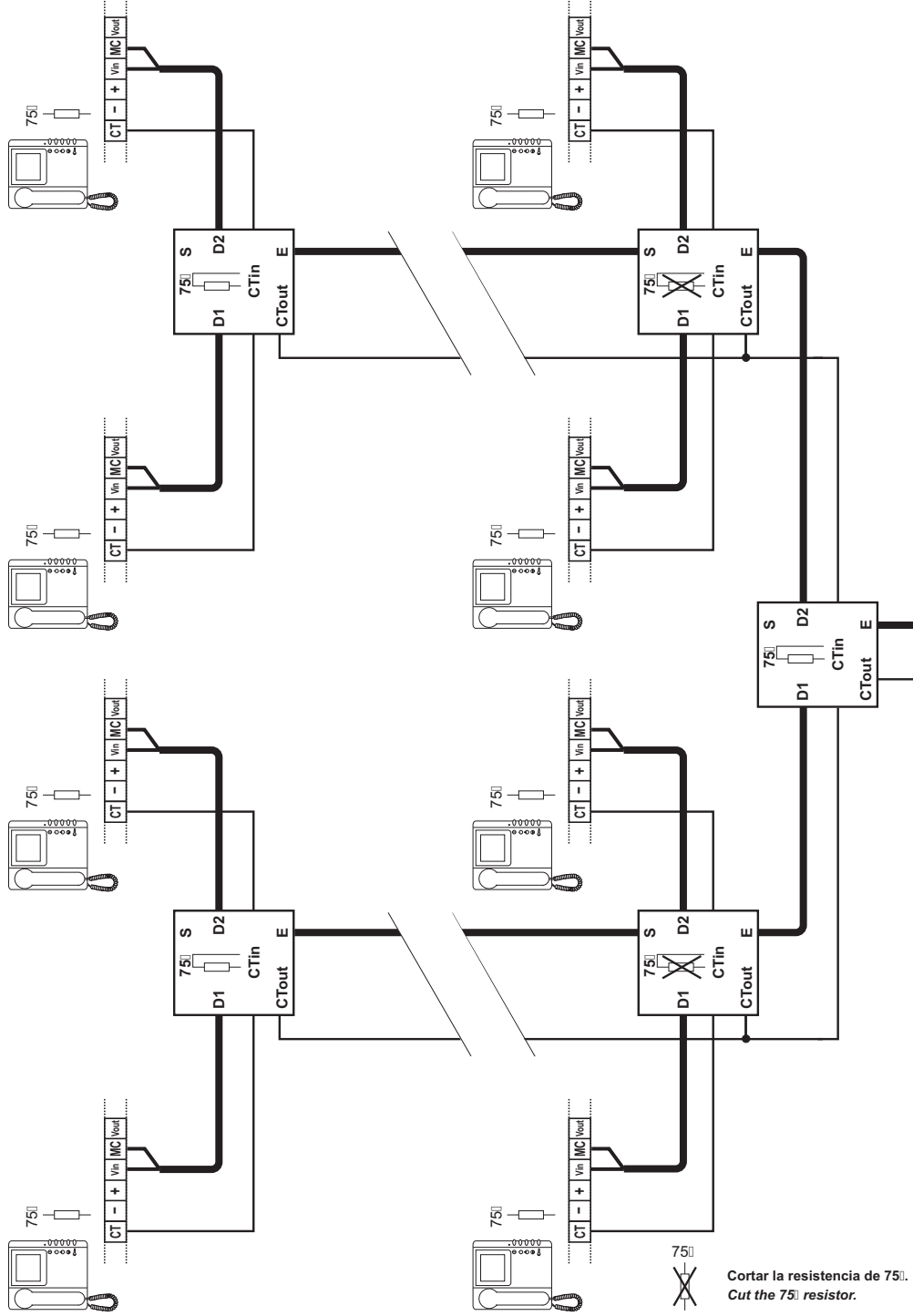
5 Dos montantes con distribución en planta.
Two branches with on flat distribution.



 Cortar la resistencia de 75Ω.
 Cut the 75Ω resistor.

EJEMPLOS DE DISTRIBUCIÓN DE LA SEÑAL DE VIDEO.
VIDEO SIGNAL DISTRIBUTION EXAMPLES.

1 Un montante con conexión en cascada.
One branche with cascade connection.

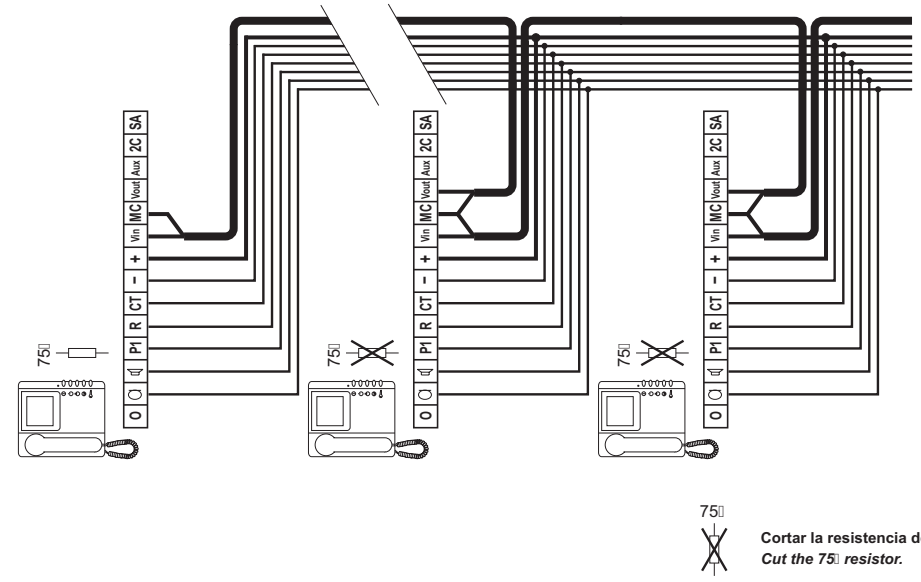

 Cortar la resistencia de 75Ω.
 Cut the 75Ω resistor.

2 Un montante con distribución en planta.
One branche with on flat distribution.

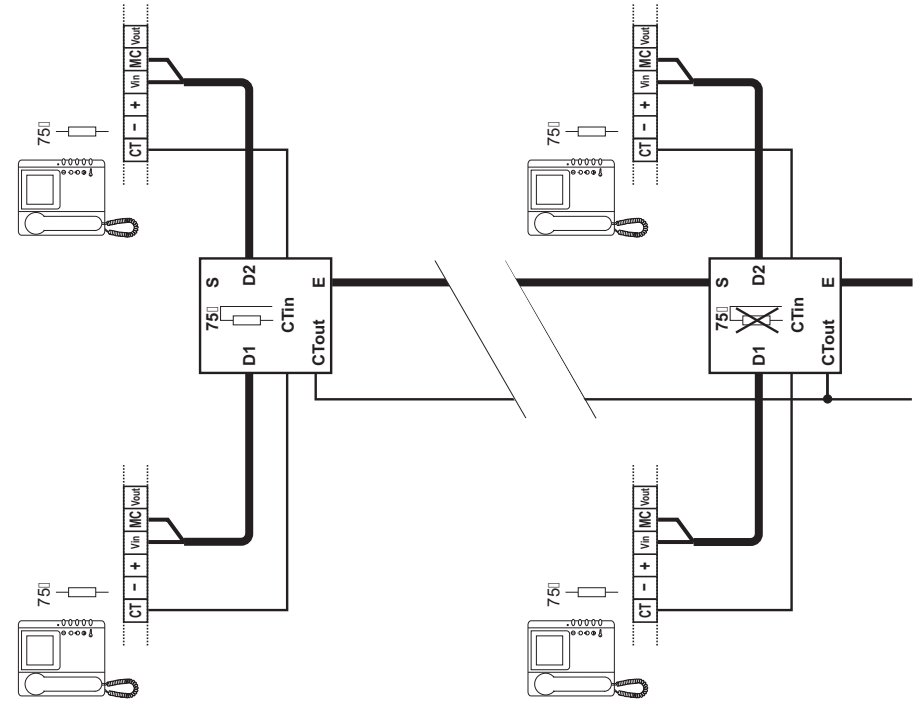

**EJEMPLOS DE DISTRIBUCIÓN DE LA SEÑAL DE VIDEO.
VIDEO SIGNAL DISTRIBUTION EXAMPLES.**

**EJEMPLOS DE DISTRIBUCIÓN DE LA SEÑAL DE VIDEO.
VIDEO SIGNAL DISTRIBUTION EXAMPLES.**

3 Un montante con distribución en planta combinada.
One branch with on flat mixed distribution.

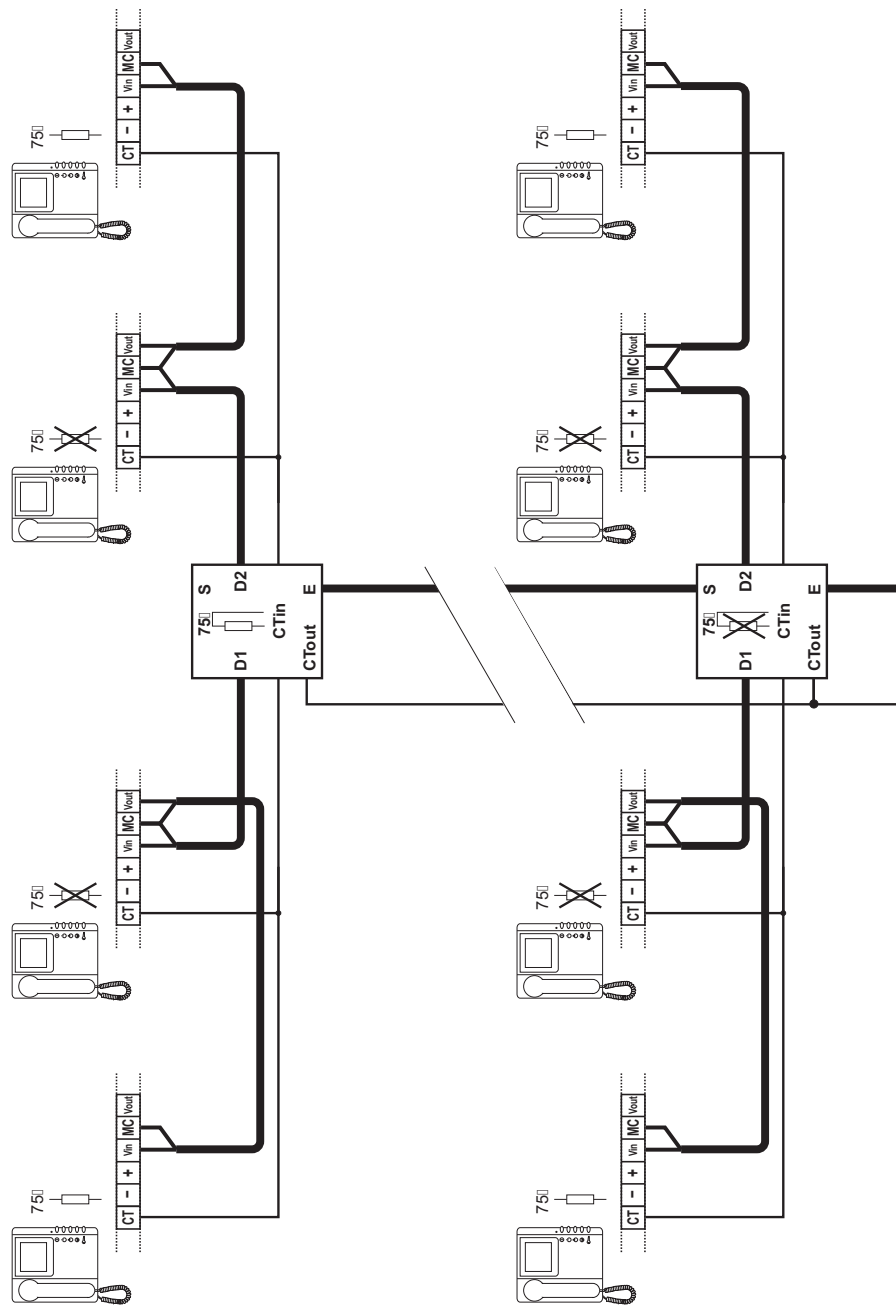

75Ω  Cortar la resistencia de 75Ω.
Cut the 75Ω resistor.

4 Dos montantes con conexión en cascada.
Two branches with cascade connection.

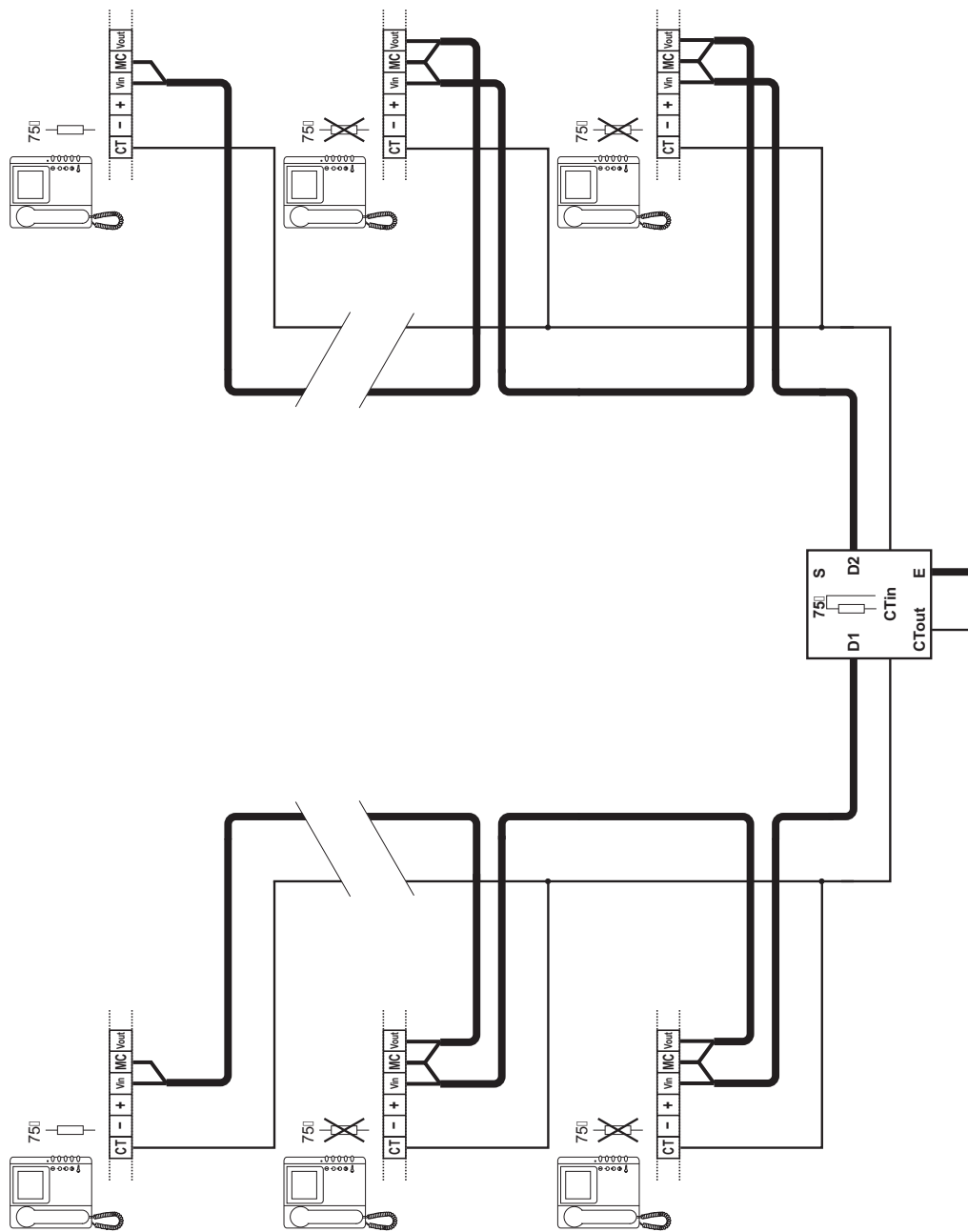

75Ω  Cortar la resistencia de 75Ω.
Cut the 75Ω resistor.