

GM432PK/PROX



GUIA RÁPIDA DE CONEXIÓN Y PROGRAMACION DEL EQUIPO



CONEXIONADO BASICO KIT

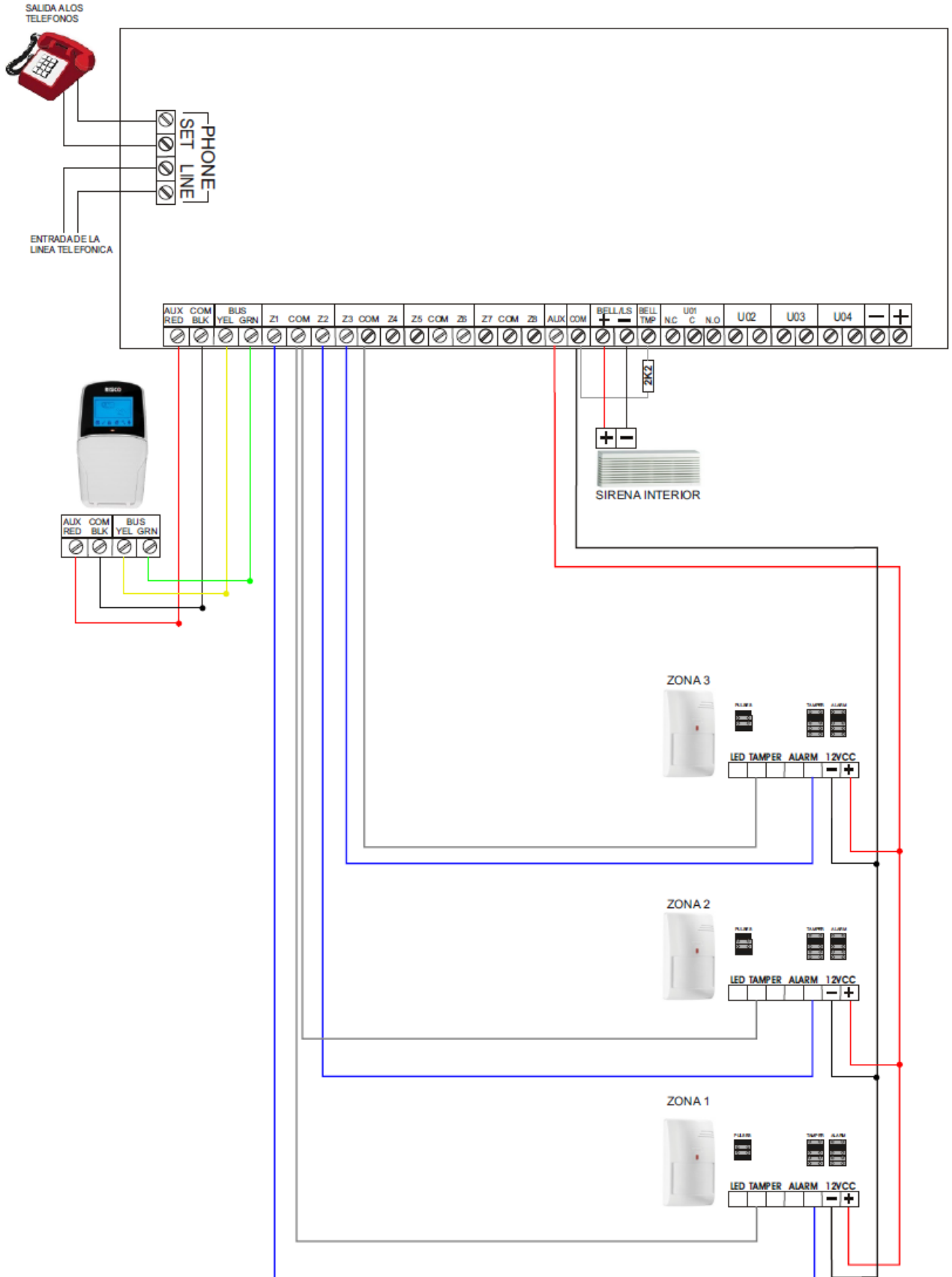

A) PREPARACION ANTES DE DAR ALIMENTACION A LA CENTRAL.

1) CABLEADO

- 1.1. Realizar el conexionado siguiendo las indicaciones del esquema mostrado en la página anterior (si los detectores son el modelo PIR415 o PIR415 DT), teniendo en cuenta lo que se detalla a continuación.

2) DETECTORES (PIR 415/PIR415DT)

- 2.1 Debe tenerse en cuenta que, en los detectores de este KIT, **NO** se colocan resistencias, ya que dichas resistencias van incorporadas de forma interna a través de los puentes que se suministran en cada uno de los detectores.
- 2.2 Dichos puentes deben colocarse en las columnas para tal efecto denominadas **ALAR y TAMP** en la segunda posición referida como 2,2K.
- 2.3 Los puentes situados en la zona izquierda del detector no deben tocarse, debido a que ya vienen instalados y configurados.

3) CONEXIONADO SIRENA INTERIOR (OPCIONAL)

- 3.1. La sirena interior HP300, se conecta entre los bornes **+ y - de (BELL +/LS -)**, respetando la polaridad al conectarla.
- 3.2. Se ha de conectar una resistencia de 2,2K entre los bornes de **COM y BELL/TMP.**
- 3.3. Si no se usa la sirena interior hay que conectar una resistencia 2,2K entre los bornes **+ y - de (BELL +/LS -)**

4) CONEXIONADO SIRENA EXTERIOR. (OPCIONAL)

- 4.1. La sirena exterior (HP4012), se conecta a través del BUS.
- 4.2. Las conexiones de la sirena se distribuyen de la siguiente manera:
Alimentación: (Borna HOLD (- /+)
Datos: (Borna PRO BUS (Yel/Grn)
Es obligatorio respetar el código de color de los cables indicado.
- 4.3. **Los DIP o micro ruptores 5 y 6 deben estar en la posición ON, todos los demás en OFF. Esta operación debe de hacerse antes de alimentar la propia sirena.**

4.4. Solo en caso de que haya más de una sirena, tendremos que manipular los micro ruptores 1 a 5 para direccionarlas en el BUS, hasta un total de 4 (máximo).

5) TECLADO

5.1 El teclado, se conecta a través de **BUS**.

5.2. Los colores para tal efecto son **RED (+)BLACK(-)YELLOW(Yel)-GREEN(Grn)**

5.3. La borna de conexión es la indicada como (Aux/Com/BUS)











Es obligatorio respetar el código de color de los cables indicado.





5.3. En caso de instalar varios teclados (máximo 4), tendremos que darles una dirección a través de los DIP **1 a 5. (Ver tabla para dar dirección con los micro ruptores en el Manual de la Central).**

IMPORTANTE:

El primer dispositivo que deberemos dar de alta en el BUS de la central por defecto será el teclado. Una vez dado de alta el teclado, podremos dar de alta el resto de los dispositivos del BUS. (Si los hubiera)

B) PROGRAMACION BÁSICA.

- 1) Verificar que **TODOS** los micro ruptores de programación de la Placa Base de la Central (123 y 4), están en la posición **ON**.
- 2) Dar alimentación a la central, **sin conectar la batería.**
- 3) En la pantalla del teclado debe aparecer un reloj de arena girando, una vez termine, aparece el símbolo de la tecla de abajo a la izquierda , pulsamos esta tecla
- 4) Configuramos el idioma, pulsando  hasta encontrar Español y confirmamos con **OK** 
- 5) Introducir el código de Instalador **1111** (valor de fábrica) y pulsar . En pantalla debe aparecer **Programación/ Instalación /Dispositivos Bus / Autoconfig.**
- 6) Pulsar  hasta que aparezca **ESCANEANDO BUS (XXXXXXXX)**
 - 6.1. El teclado se identifica como **Auto Conf: Nuevo ID=1 Tipo: LCDI o LCDPI (en el caso del modelo prox)**
 - 6.2. Debemos pulsar  3 veces, para validar el teclado.
 - 6.3. En el apartado donde se visualiza P=1234, Debemos asegurar como mínimo que debajo del 1 hay una S, o bien que todos los números tienen debajo una S. Una vez revisado esto, pulsar 
 - 6.4. En la pantalla Controles: T=1 / 1) Emergencia pulsar 
- 7) Una vez reconocido el teclado, si no hay más dispositivos en el BUS, aparecerá el mensaje **Programación/ Instalación /Dispositivos Bus / Autoconfig.**
- 8) Pulsamos la tecla  2 veces.
- 9) Ahora pulsamos la tecla  hasta llegar al menú de **Zonas (2), donde podremos programar cada detector en su zona.**

10) Pulsar  aparece en pantalla **Zonas (Parámetros zona)**, Pulsar , aparece **(uno a uno)** volver a pulsar  y aparece **Zona uno a uno Zona=01**, finalmente volvemos a pulsar  para acceder a los parámetros de la zona 1.

11) Los parámetros que podemos ajustar **por cada zona** son los siguientes:

1-Etiqueta (Nombre de la zona)

2-Partición (Podemos elegir en que partición queremos asignar la zona) (por defecto, tendremos 1 partición asignada. Para validar la partición debemos tener una S debajo del numero de la partición (123 o 4) **la S se activa o desactiva con la tecla de la casita con un candado negro dentro.**

3-Grupo (No se emplea por norma general)

4-Tipo de zona:



4.1. Para detector RETARDADO: Con la tecla  buscar: **03) Ent/Sal (AB)1** y pulsar .

4.2. Para detector INSTANTANEO: Con la tecla  buscar: **06) Instantánea** pulsar .

5-Sonido en armado (Dejar el parámetro Solo Sirena)

6-Sonido Parcial (Dejar el parámetro Solo Sirena)

7-Sonido desarmado (Dejar el parámetro Silencioso)

8-Terminación (Indica el tipo de terminación de la zona) (En el caso del esquema del Kit buscamos con  y seleccionamos **Doble RFL** y .



9-Respuesta (Tiempo de reacción del detector o dispositivo de la zona en el momento de la detección) En detectores volumétricos el estándar es de 400ms.

12) Hay que realizar los pasos en todas las zonas que hayamos conectado.

13) **Todas las Zonas que NO conectemos, en el parámetro de Zona Tipo, hemos de programarlas como: 00) Sin Usar.**

14) **En las zonas NO conectadas y que hemos programado como: 00) Sin Usar, no hace falta indicar nada, ya que, al ser Sin Usar, ignoran el resto de parámetros, con lo que iremos pulsando  hasta finalizar todas las zonas. (8)**

15) Pulsamos varias veces  hasta que en la pantalla del teclado aparezca **Programación** en la parte superior y **2) Zonas** en la inferior.



16) Pulsamos **0** y en la pantalla del teclado se nos indicará que hemos de **bajar manualmente el micro ruptor nº 2 (DIP 2 Default)** de la Central, lo bajamos, y pulsamos  y otra vez **0**, En la pantalla del teclado se nos pregunta si queremos guardar los datos con una **S** a la derecha, pulsamos  y habremos terminado de programar toda la parte básica del equipo.

IMPORTANTE: Una vez bajado el micro ruptor 2 de la central, no se ha de volver a subir nunca más.

B1) CONFIGURACION ADICIONAL

AÑADIR NUEVOS DISPOSITIVOS ADICIONALES

Si queremos acceder a la central, para dar de alta o baja dispositivos o añadir parámetros, etc.,

Pulsar  y cuando nos pida el código introducir el de Instalador **1111** (valor de fábrica) y .

Para añadir dispositivos de BUS, cuando aparezca **Programación 1) Sistema** pulsar

 En la pantalla debemos leer **Sistema**, pulsamos  para buscar la opción

Instalación y  hasta encontrar la opción **Dispositivos de BUS > Auto Config**. Y así hasta dar de alta el resto de dispositivos que hayamos conectado.

IMPORTANTE: Siempre que manipulemos la Central para conexiones/desconexiones o modificación de micro ruptores, SE HA DE HACER SIN ALIMENTACION DE NINGUN TIPO.

MENU DE USUARIO MASTER

Para acceder a este Menú, solo se puede hacer con el Código Master **1234** (valor de fábrica).

En este Menú podremos cambiar el propio Master.







Añadir usuarios.

Dar de alta números de teléfono para avisos.

Ver eventos, etc.







CAMBIO DEL CODIGO MASTER Y USUARIOS.

Una vez finalizada la programación. Se aconseja cambiar el código Master **1234** (valor de fábrica), con el fin de evitar manipulaciones por parte de personas ajenas al equipo.

Pulsar  a continuación **1111** y , una vez dentro del Menú, buscar con 
Códigos/Llaves y  y entonces seguir la siguiente secuencia **Crear/Modificar > Cód. Maestro > Editar Código > INSERTAR: Aquí hemos de introducir el nuevo Código de 4 cifras** y  a continuación pulsar  hasta salir del Menú.

Para añadir un Usuario nuevo, proceder de la misma forma y con  buscar el usuario a añadir. (USER01, 02, 03 etc.) y continuar hasta terminar la secuencia.

AÑADIR NUMERO DE TELEFONO.

Pulsar  a continuación **1234** y , una vez dentro del Menú, buscar con 
Números Privados y  varias veces: **Crear/Modificar > N.Privado 1 > Destino > Introducir el número al que queremos que llame** y  a continuación pulsar  hasta salir del Menú.

Si hay que añadir más números, seguir la secuencia y donde nos indica N.Privado 1, con  ir buscando N.Privado 2, 3, etc., continuar hasta terminar la secuencia.

C) PROGRAMACION ESPECIFICA

HABILITAR CENTRAL PARA CONEXIÓN A LA NUBE

1-Acceder a **Programación**

2-Seleccionar **Sistema** (1) y pulsar 

3-Buscar opción **Controles**, pulsar 

4-Seleccionar la opción **Comunicaciones** (3) y pulsar 

5-Buscar la opción **Habil. Cloud y comprobar que aparece una S en la parte derecha**, finalmente pulsar 

6- Pulsar  hasta volver a **Programación / Sistema**.

7-Pulsar 0 y grabar los datos.

8- Una vez finalizado el proceso **y teniendo la central conectada con el módulo IP432 a un Router o bien el GSM432 por GPRS**, la hora de la central y la fecha se ajustarán a la del servidor del fabricante, lo cual indica que la central está lista para ser registrada en la nube.

CONFIGURAR CONEXIÓN POR DATOS GPRS PARA LA APLICACIÓN MOVIL

1-Acceder a **Programación**

2-Seleccionar **Comunicaciones** (5) y pulsar 

3-Buscar opción **Modo Comunicación** (1), pulsar 

4-Seleccionar **GSM** (2), y pulsar 

5-Buscar opción **GPRS** (2) y pulsar 

6-Dentro de **GPRS**, introducir los siguientes parámetros:

6.1 APN Código

6.2 APN Usuario

6.3 APN Password

Estos campos los determina, el operador de telefonía que tenga la tarjeta SIM
Hay operadores que solo tienen el APN Código o bien los 3 campos.

PARAMETROS DE LA TARJETA SIM

La tarjeta SIM ha de cumplir las siguientes condiciones

1. Tener voz y datos activos
2. No ha de tener código PIN
3. Tener saldo

Es importante comprobar la cobertura de la tarjeta en la central, la cual, no será igual que la que tengamos en un teléfono móvil u smartphone.

CONFIGURAR CONEXIÓN POR IP

1-Acceder a **Programación**

2-Seleccionar **Comunicaciones (5)** y pulsar 

3-Buscar opción **Modo Comunicación (1)**, pulsar 

4-Seleccionar **IP (3)**, y **Configuración IP (1)**, pulsar 

5-Dentro de **Configuración IP**, revisar los siguientes parámetros:

5.1. Asignación IP (IP Dinámica)

5.2. Puerto Bidi (01000)

6- Pulsar  hasta volver a **IP / 1) Config. IP** y pulsar el **0** para poder guardar los datos.

Si queremos asignar una conexión con una IP Fija o estática; en el paso 5.1 hemos de seleccionar **Asignación IP (IP Estática)** y pulsamos 

A continuación, pulsamos  y ahora tendremos disponibles los siguientes campos:

5.3 IP Central (IP Fija que queremos asignar a la central)

5.4 Máscara Subred (la que hemos de aplicar para la central) (Podemos consultarla en los parámetros del Router o bien a través del comando de sistema IPCONFIG en el ordenador)

5.5 Puerta de Enlace (IP local del Router)

5.6 DNS Primario (Dirección IP del servidor DNS primario) (lo podemos saber consultando los parámetros del Router)

5.7 DNS Secundario (Dirección IP del servidor DNS secundario) (lo podemos saber consultando los parámetros del Router)

Una vez fijados los cambios, pulsamos  hasta que en pantalla leamos “Programación 5) Comunicaciones”. Pulsamos 0 y grabamos los datos. Desconectamos la central de la alimentación eléctrica y volvemos a conectarla.

REGISTRAR USUARIO DE LA APP EN LA NUBE

1-Una vez que tengamos la central habilitada para la conexión a la nube, accedemos a la página www.riscocloud.com

2- Hacer click sobre el icono de la bandera, y modificar a Spanish (español).

3- Hacer click sobre Registrar.



The screenshot shows the RISCO GROUP login and registration interface. At the top, the logo reads "RISCO GROUP" with the tagline "Creating Security Solutions. With Care." Below the logo are two input fields: "Nombre De Usuario/Correo Electrónico" and "Contraseña". A blue "Iniciar Sesión" button is positioned below the fields. At the bottom left, there is a language selection icon (Spanish flag) labeled "Español". At the bottom right, there is a "Registrarse" link with a sub-link "¿Contraseña olvidada?". Three blue callout boxes with red arrows point to these elements: box 1 points to the "Registrarse" link, box 2 points to the "Español" language icon, and box 3 points to the "Nombre De Usuario/Correo Electrónico" input field. At the bottom of the page, there is a QR code and a copyright notice: "© 2018 Todos los derechos reservados a RISCO Group LTD www.riscogroup.com".

3-Introducir los siguientes parámetros:

RISCO
G R O U P
Creating Security Solutions.
With Care.

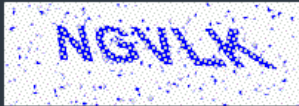
Correo Electrónico	<input type="text" value="Se utilizará como nombre de inicio de sesión"/>
Nombre Completo	<input type="text"/>
Crear Contraseña	<input type="text" value="Al menos 8 caracteres, letras minúscul..."/> mostrar
Vuelva A Escribir La Contraseña	<input type="text" value="Retype password"/> mostrar
Nombre Del Sitio	<input type="text"/>
País	<input type="text" value="United Kingdom of Great Britain and Northern Ireland"/> ▼
Estado / Provincia	<input type="text"/>
Zona Horaria	<input type="text" value="(GMT+00:00) Greenwich Mean Time : Dublin, Edinburgh..."/> ▼
Ciudad	<input type="text"/>
Dirección	<input type="text"/>
Código Postal	<input type="text"/>
Teléfono	<input type="text"/>
Tipo De Equipo	<input type="text" value="Panel de Control"/> ▼
ID Del Equipo	<input type="text" value="Número de serie para panel o MAC para cámara/gateway"/>
PIN Del Equipo	<input type="text"/>
	Introduzca los símbolos de la imagen <input type="text"/>

Mantenerse en contacto

Nos encantaría estar en contacto y enviarle información, junto con ofertas relacionadas con los productos de RISCO. Vea nuestra [Política de privacidad](#) para más detalles.

Por favor, seleccione una de las siguientes opciones:

- Me gustaría recibir información sobre los productos de RISCO y ofertas especiales por correo electrónico / SMS.
- No deseo recibir información sobre los productos de RISCO y ofertas especiales por correo electrónico / SMS.

En cualquier momento, podrá darse de baja de nuestro correo electrónico / SMS siguiendo el enlace de cancelación de suscripción en el correo electrónico enviado a su bandeja de entrada o enviándonos un correo electrónico a risco-dpo@riscogroup.com

Cómo utilizamos sus datos

He leído, comprendido y aceptado cuidadosamente los [Términos y condiciones](#) y la [Política de privacidad](#), incluida la recopilación y el uso de información personal para los fines establecidos en la Política de privacidad. Doy mi consentimiento por mi propia voluntad, por la presente mediante el botón 'Registrarse' a continuación.

Estoy de acuerdo con los [Términos y condiciones](#)

Registrarse

[¿Ya se ha registrado?](#)

3.1-Correo electrónico (Este correo electrónico será el que se empleará como identificador del cliente para poder conectarse a la central por APP u Ordenador)

3.2-Nombre Completo (Es el descriptor para el nombre del propietario)

3.3-Crear contraseña (contraseña que se utilizará para conectarse con la central por APP u Ordenador. **Es muy importante visualizarla en pantalla con la tecla mostrar y apuntarla, debido a que una vez se registre la central, no se puede modificar.**

3.4-Vuelva a escribir la contraseña (Volver a escribir la contraseña)

3.5-Nombre del sitio (Nombre de la instalación) (Puede ponerse cualquiera)

3.6-País (Indicar el país donde se está instalando la central)

3.7-**Estado/Provincia** (Indicar la comunidad/provincia donde se está instalando la central)

3.8- **Zona Horaria** (Por defecto hay que seleccionar GMT + 01:00(Brussels-Copenhagen-Madrid,Paris)

3.9-**Ciudad** (Indicar la ciudad donde se está instalando la central)

3.10-**Dirección** (Indicar la dirección postal donde se está instalando la central)

3.11-**Código Postal** (Indicar el código postal de la localidad donde se está instalando la central)

3.12-**Teléfono** (Teléfono del propietario o en su defecto del administrador de la central)

3.13-**Tipo de equipo** (Seleccionar el dispositivo para el cual habilitamos la cuenta de usuario. Por defecto **“Panel de Control”**)

3.14-**ID del equipo** (Identificador del Panel. Viene indicado en la propia caja del circuito base de la central. **Hay que introducir la numeración de 15 dígitos sin guiones.**)

3.15-**PIN del equipo** (Es el código máster de la central. **Por defecto 1234.** Si posteriormente se modifica en la central, el cambio se actualizará en la cuenta de forma automática.)

3.16-Introducir los símbolos de la imagen

3.17-Marcar la casilla de **“Estoy de acuerdo con los términos y condiciones”**

3.8-Hacer click en **Registrarse.**

Si el registro se realiza correctamente, aparecerá un mensaje en pantalla conforme el registro se ha realizado con éxito.

Posteriormente recibiremos un email en la dirección que hayamos indicado, en el cual veremos un enlace sobre el cual debemos hacer click para validar el registro.



Una vez validado el registro, ya podemos acceder a la central.

Nombre De Usuario/Correo Electrónico

Contraseña

Iniciar Sesión

 Español [Registrarse](#)
[¿Contraseña olvidada?](#)

© 2018 Todos los derechos reservados a RISCO Group LTD www.riscogroup.com

Los campos que deberemos utilizar para acceder a la central son:

1-Dirección de email que hayamos facilitado

2-Contraseña que hayamos creado

Sitios Disponibles Para Usted:

- 30050098274
Maestro/Propietario

Código PIN Del Sitio

Iniciar Sesión

No soy el usuario 'cristian.delasarcas@gmail.com'

[Crear un nuevo sitio](#) ?

[Recuperar Sitios...](#) ?

© 2018 Todos los derechos reservados a RISCO Group LTD www.riscogroup.com

3-A continuación, se muestra la central disponible para esta cuenta.

4-El punto blanco a la izquierda significa que la central está correctamente habilitada en la Nube.

5-Por ultimo introducimos el código PIN (master) y hacemos click en iniciar sesión

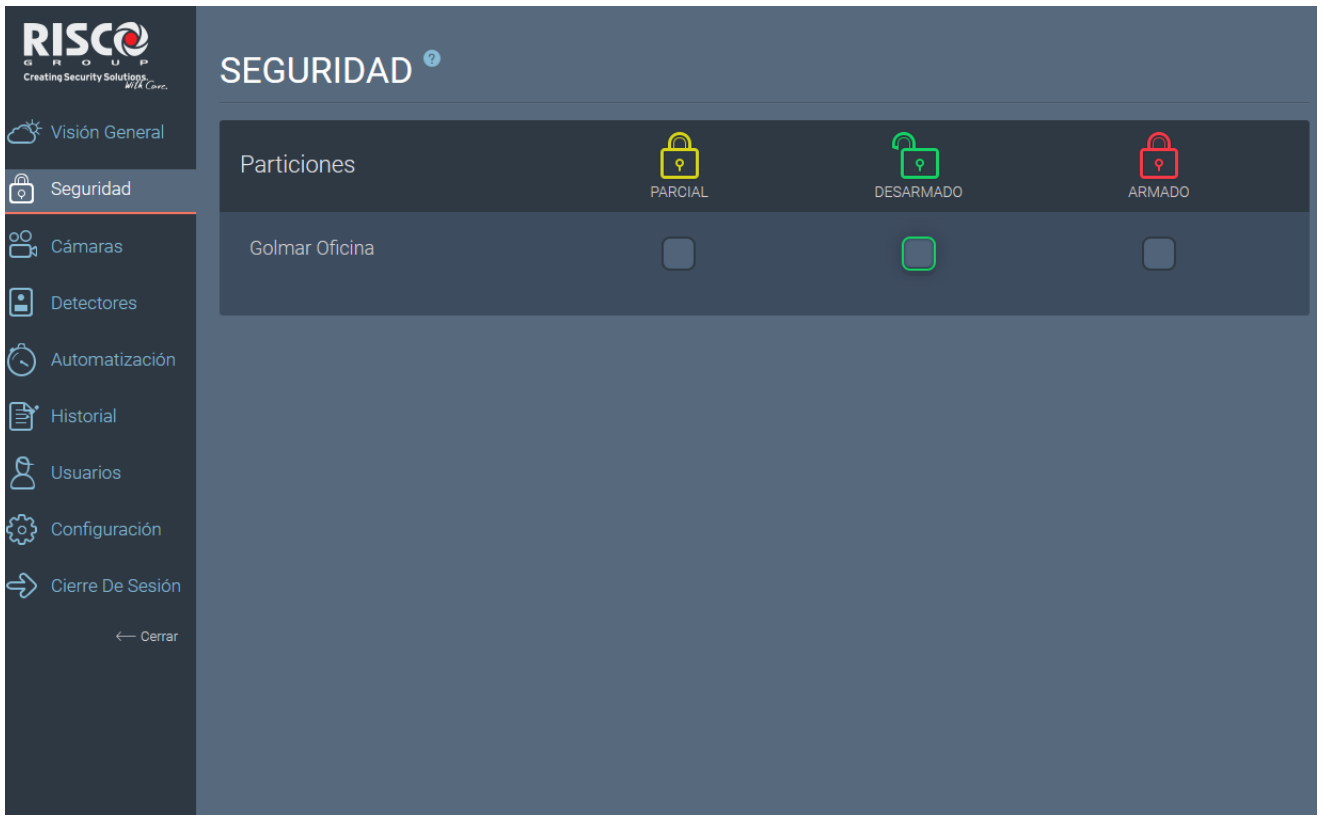

Ahora ya tenemos acceso para interactuar con la central a través de la APP (IRISCO) o bien desde el Ordenador.

AÑADIR DISPOSITIVOS VIA RADIO

Para poder usar un mando o dispositivo vía radio, debemos tener instalado en la central el módulo vía radio.

El módulo vía radio se conecta en bus a la central, con lo que hemos de acceder a **Programación** y seleccionar la opción **Instalación (7)** y el menú **Dispositivos BUS (1) Autoconf. BUS**

El módulo vía radio se muestra como: **Modulo VR Tipo: WM**

Una vez configurado el módulo vía radio ya podremos asociar los dispositivos.

Los dispositivos se asocian en **Programación**, menú **Instalación (7)**, **Dispositivos VR (2) Opción Asignar VR (2), modo Por RF (1)**

Ahora escogemos el dispositivo a asociar: zona(detector), mando, teclado o sirena.

A continuación, seleccionamos el usuario al cual queremos vincular el mando (MAESTRO O USUARIO)

Una vez confirmemos, se inicia una cuenta regresiva de 180 segundos durante la cual debemos pulsar cualquier tecla del mando para asociarlo a la central.

Con esto ya tendríamos el mando asociado y solo nos quedaría programar las funciones de las teclas, para ello seguimos los siguientes pasos:

Programación, menú **Dispositivos (8)**

Seleccionar opción, **Mandos (2)** y seleccionamos el mando/usuario.

Por defecto el orden de teclas de 1 a 4 es de arriba abajo y de izquierda a derecha, es decir, la tecla 1 es la primera comenzando por arriba y la 4 la que queda a la derecha.

Cada tecla se programa por separado y se puede asignar a una función concreta (armado-desarmado-parcial-activación salida, etc...)

Una vez programadas las teclas, pulsamos  hasta volver a **Programación**, **Dispositivos (8)**, pulsamos **0** y guardamos los datos.



golmar

SISTEMAS DE COMUNICACIÓN, S.A.

GOLMAR SISTEMAS DE COMUNICACIÓN, S.A.

Silici, 13

Polígono Industrial Famades

08940 Cornellá de Llobregat (Barcelona)

Tel.: 902 511 910 / Fax: 902 511 960

www.golmar.es

